

## **ORÇAMENTO'13**

Orçamento e Grandes Opções do Plano  
ano financeiro 2013

município de cantanhede



CANTANHEDE  
MUNICÍPIO

# ANO FINANCEIRO DE 2013

## Orçamento da Receita e da Despesa

e

## Grandes Opções do Plano

**APROVAÇÕES**

**Câmara Municipal**

**04/12/2012**

**Assembleia Municipal**

**17/12/2012**

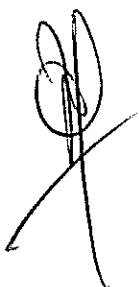

**Nota introdutória**

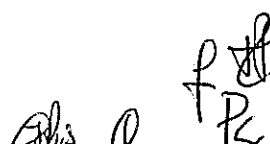



CANTANHEDE  
MUNICÍPIO

## NOTA INTRODUTÓRIA

Fazendo fé nas previsões avançadas pelo Governo e pelo Banco de Portugal, 2013 será um ano marcado por graves problemas orçamentais e económicos, numa conjuntura económica e social negativa, cuja evolução deverá manter-se bastante indefinida. Este cenário parte do reconhecimento de que Portugal passa por um dos períodos mais difíceis da sua história recente e leva em linha de conta a necessidade de se prosseguir com os ajustamentos e reformas estruturais no sentido da consolidação orçamental, processo que inclui, entre outros aspetos, a reorganização e redimensionamento do Estado e a transformação estrutural da economia. Para o Governo este é o caminho que pode levar o País a alcançar bons índices de prosperidade, com melhor administração, melhor justiça, mais equidade e maior coesão social e territorial, resultados que só o tempo poderá demonstrar, mas o que temos certo por agora é que aquelas medidas dizem também diretamente respeito aos municípios.

O Banco de Portugal, no seu Boletim Económico de Outono, aponta para que o PIB português caia 1,6% no próximo ano e alerta que *«a atual projeção está condicionada por elevada incerteza, associada a vários fatores, designadamente a evolução da envolvente externa (incluindo a implementação das medidas de resolução da crise da dívida soberana na área do euro), o impacto das medidas de política económica interna, a resposta dos agentes económicos e o processo de ajustamento de médio e longo prazo da economia (...)*» fatores que *«determinam uma amplitude substancial do intervalo de confiança das projeções em torno da projeção pontual»*.

De acordo com aquela fonte, o investimento deverá cair 10% em 2013, contribuindo para esse comportamento todas as componentes que integram o PIB, mas com especial destaque para o consumo privado, que deverá cair 3,6%. A este propósito, o Banco de Portugal explica que a evolução antes enunciada se relaciona com a redução de rendimentos das famílias, a que acresce a opção pelo aforramento, no sentido de se acautelarem eventuais problemas futuros, como a perda de emprego. Não por acaso, a taxa de desemprego para 2013 está estimada em 16,4%.



CANTANHEDE  
MUNICÍPIO

Segundo a instituição, «a política orçamental e as condições de financiamento restritivas, conjugadas com expectativas desfavoráveis quanto à evolução da atividade e do mercado de trabalho, a percepção de uma redução do rendimento permanente e a constituição de poupanças por motivos de precaução justificaram uma forte redução do consumo das famílias, tanto nos bens duradouros como no consumo corrente».

Por outro lado, é realçado que o investimento está condicionado pelas perspetivas de «redução na procura interna», do «elevado nível de incerteza» da evolução da economia e da «restritividade das condições monetárias e financeiras».

No contexto de dificuldades enunciadas, o dado positivo apontado pelo Banco de Portugal é o previsível crescimento das exportações em 5%, o que deverá travar a queda do PIB em 2013.

Relativamente à taxa de inflação, medida pela variação média do Índice Harmonizado de Preços ao Consumidor (IHPC), ela deverá situar-se em 2,8% em 2012, afigurando-se que, a manterem-se a um nível muito limitado as pressões internas sobre os preços, a inflação deverá reduzir para cerca de 1% em 2013.

Como se calcula, nenhuma autarquia está em condições de escapar à realidade pouco animadora do País, pelo que o Orçamento do Município de Cantanhede para 2013 não pode deixar de refletir a mais que previsível redução do nível de arrecadação de receitas próprias e do decréscimo das transferências financeiras da Administração Central, ainda que este seja de modo indireto: no primeiro caso, tal redução estará associada à contração da atividade económica, sobretudo com a crise no setor da construção civil, e a uma drástica diminuição de loteamentos e novas construções, com todos os reflexos negativos que daí são expectáveis em termos de obtenção de receita; na segunda situação, embora as verbas do FEF inscritas na proposta de Orçamento de Estado para 2013 sejam idênticas às de 2012, a verdade é que haverá um aumento apreciável dos encargos com as competências que de modo crescente são transferidas para as autarquias e com a subida das taxas contributivas para a Caixa Geral de Aposentações e Segurança Social.



CANTANHEDE  
MUNICÍPIO

Neste contexto, não há como não admitir que em 2013 a atividade do Município de Cantanhede será fortemente condicionada pela crise orçamental dos Estado e pela conjuntura económica desfavorável do País, cujos efeitos são de algum modo antecipados no presente documento. E é nestas circunstâncias que a autarquia tem que reequacionar alguns aspetos da maneira como exerce as suas funções, mas sem pôr minimamente em causa os fundamentos do processo de desenvolvimento em curso desde há alguns anos.

As alternativas não são muitas e vão passar, essencialmente, por um controlo muito apertado da despesa corrente, uma gestão se possível ainda mais rigorosa, sem esquecer a otimização dos recursos e uma maior seletividade no investimento, concentrando os recursos financeiros em projetos elegíveis a fundos comunitários. Simultaneamente, haverá abertura para manter o clima de diálogo institucional e a cooperação com a comunidade educativa, o movimento associativo, as instituições sociais e os agentes económicos, fomentando também por esta via a coesão territorial e o progresso económico, social e cultural.

Por último, impõe-se uma referência aos trabalhadores da Câmara Municipal, hoje confrontados com a perda de direitos e a redução do seu estatuto remuneratório, mas que não abdicam de dignificar o Poder Local no serviço público à comunidade, com profissionalismos e a dedicação de sempre.



**Introdução ao Orçamento**

RF  
d  
R. f  
R



CANTANHEDE  
MUNICÍPIO

## INTRODUÇÃO AO ORÇAMENTO

Sendo certo que os recursos financeiros que a autarquia terá ao seu dispor em 2013 são escassos para fazer face aos investimentos que pretende levar a efeito, os critérios que presidem às decisões nesta matéria são necessariamente mais apertados, além de que a exigência de otimização e rentabilização desses recursos se torna ainda maior. É pois esse o espírito que preside ao Orçamento Municipal para 2013, documento que foi particularmente difícil de elaborar, face à conjuntura económica do País e aos constrangimentos com que o Estado está confrontado. Como não é possível ignorar essas circunstâncias fortemente limitativas, restou seguir a única opção viável, traduzida numa ponderação exaustiva de todas as possibilidades, após o que foram inscritas as intenções de despesa que figuram nos planos plurianual de investimentos e de atividades municipais acompanhadas da respetiva afetação dos meios financeiros necessários. O que o presente documento representa na prática é uma previsão de como as referidas intenções se vão materializar em obras e realizações, bem como no cumprimento das funções da instituição ao nível dos serviços, exercício que contempla também a descrição detalhada da proveniência e dos montantes prováveis das receitas.

Segundo o disposto na alínea c) do n.º 2 do Artigo 64.º da Lei n.º 169/99 de 18 de setembro, na redação dada pela Lei n.º 5-A/2002, de 11 de janeiro, compete à Câmara Municipal elaborar o Orçamento Municipal e apresentá-lo à Assembleia Municipal, para efeitos do estabelecido na alínea b) do n.º 2 do artigo 53.º do referido diploma legal.

Este documento de gestão financeira anual que provém, precisamente, do planeamento operacional, deve garantir o cumprimento de todos os princípios e regras legalmente exigidos.

A sua regulamentação é a que consta no Plano Oficial de Contabilidade das Autarquias Locais, aprovado pelo Decreto-Lei n.º 54-A/99, de 22 de fevereiro, com as alterações introduzidas pela Lei n.º 162/99, de 22 de fevereiro, pelo Decreto-Lei n.º 315/2000, de 2 de dezembro e pelo Decreto-Lei n.º 84-A/2002, de 5 de abril, mais especificamente no seu ponto 3.3, que contém as regras a observar na respetiva elaboração, nomeadamente a que especifica que «... as importâncias relativas aos



CANTANHEDE  
MUNICÍPIO

*impostos, taxas e tarifas a inscrever no orçamento não podem ser superiores a metade das cobranças efetuadas nos últimos 24 meses que precedam o mês da sua elaboração, exceto no que respeita a receitas novas ou a atualização de impostos...».*

Seguindo esta determinação legal, a metodologia adotada para elaboração do orçamento da receita de 2013 foi baseada na média aritmética simples dos últimos 24 meses, sendo outubro de 2012 o último mês de referência considerado.

O que resulta deste enquadramento é um documento que apresenta e confronta, por um lado, a previsão e autorização anual das receitas a cobrar e, por outro lado, a estimativa e autorização anual das despesas que a autarquia se propõe efetuar durante o exercício de 2013.

A classificação orgânica constante do orçamento da despesa vai ao encontro da reestruturação que a Câmara Municipal iniciou em 2012 a este nível, discriminando-o do seguinte modo:

- 01 – Assembleia Municipal
- 02 – Câmara Municipal e Serviços Municipais
- 03 – Operações Financeiras
- 04 – Empresa Municipal

Para reforçar a necessidade de controlo e acompanhamento de cada unidade orgânica, foi igualmente revisto o papel determinante das Grandes Opções do Plano, seja através do Plano de Plurianual de Investimentos, seja ao nível das Atividades mais Relevantes, promovendo a responsabilização das referidas unidades orgânicas uma gestão apertada das verbas adstritas às respetivas áreas de intervenção municipal.

Para além destes aspetos marcadamente técnicos que decorrem de imposições legais, o orçamento de 2013 reflete claramente as dificuldades e restrições financeiras e económicas que se vivem, fruto da grande crise financeira e económica que atinge o País, estando por isso este orçamento sujeito aos condicionalismos impostos pela política de austeridade imposta pelo Governo.



CANTANHEDE  
MUNICÍPIO

A leitura da proposta de Orçamento de Estado para 2013 (OE/2013) deixa transparecer uma diminuição da sua capacidade de intervenção e autonomia das autarquias locais. Isto apesar da redução significativa do seu endividamento e de terem apresentado um *superavit* nos últimos anos.

Como já foi referido, o OE/2013 propõe transferências financeiras da Administração Central para os Municípios em valores idênticos aos de 2012, só que essas transferências serão objeto de um conjunto de medidas de retenção, nomeadamente para pagamento de certas taxas contributivas, que na prática significará uma nova diminuição das disponibilidades financeiras da autarquia. De facto, verificar-se-á o aumento das contribuições quer para a Caixa Geral de Aposentações quer para a Segurança Social, tendo sido inscritos em orçamento os valores necessários para fazer face ao aumento destas contribuições além da manutenção de um valor na ordem dos 128 mil euros para o Serviço Nacional de Saúde.

É de referir ainda que o OE/2013 também mantém a imposição de redução do número de trabalhadores da autarquia, a diminuição de custos salariais e a limitação de novas contratações, criando assim acrescidas dificuldades na gestão dos recursos humanos para garantir a prestação de serviços de qualidade aos municípios.

Por outro lado, em virtude da aplicação da Lei dos Compromissos e Pagamentos em Atraso (LCPA) o Município está sujeito a um conjunto de normas tendentes a assegurar restrições na despesa e redução da dívida, o que o coloca perante um desafio de governação local especialmente exigente. Daí advém a necessidade de adoção de medidas de racionalização e contenção da despesa, bem como de reestruturação financeira de alguns compromissos assumidos em anos anteriores, o que, como contraponto, se traduz num maior esmagamento dos níveis de assunção de compromissos e realização efetiva de despesas. Recorde-se a propósito que a LCPA estabeleceu também novas regras aplicáveis à assunção de compromissos, impedindo as autarquias de assumirem despesas sem que tenham fundos disponíveis para esse fim. Daqui resulta que, em 2013, o Município de Cantanhede terá de ajustar o seu controlo orçamental, uma vez que este era até aqui feito numa perspetiva anual e plurianual e agora tem que passar a ter incidência no orçamento de tesouraria de base trimestral, o que aliás já aconteceu em 2012.



CANTANHEDE  
MUNICÍPIO

Não é demais sublinhar que a execução orçamental de 2013 decorrerá num contexto de maior exigência, tornando-se crucial, por via disso, a adoção de mecanismos para elevar ainda mais a eficiência e eficácia na arrecadação das receitas municipais, bem como para racionalizar a realização das despesas.

Em todo o caso, e mesmo tendo em conta as circunstâncias particularmente adversas que envolvem a atividade das autarquias, as Grandes Opções do Plano do Município de Cantanhede continuam a evidenciar objetivos estratégicos orientados para a execução de infraestruturas e equipamentos coletivos de carácter estruturante, bem como ações fundamentais para promover o progresso e a coesão social numa base sustentável.



CANTANHEDE  
MUNICÍPIO

**RECEITA / DESPESA**

Com a receita calculada nos termos das regras previsionais impostas pelo Decreto-Lei n.º 54-A/99, de 22 de Fevereiro, e as alterações constantes no Decreto-Lei n.º 84-A/2002, de 5 de Abril, o Orçamento do Município de Cantanhede para o ano de 2013 propõe os seguintes valores globais:

<b>Receita</b>	<b>Montante</b>	<b>Despesa</b>	<b>Montante</b>
Corrente	16.004.548,00	Corrente	12.974.628,00
Capital	6.860.452,00	Capital	9.890.372,00
<b>TOTAL</b>	<b>22.865.000,00</b>	<b>TOTAL</b>	<b>22.865.000,00</b>

Como se verifica, acentua-se a tendência, já registada nos últimos anos, de aproximar os valores do orçamento de 2013 dos níveis efetivos de arrecadação da receita. Essa aproximação é mais significativa agora, traduzindo uma redução de 23,75% face aos valores apresentados no orçamento inicial de 2012, o que, em termos absolutos, representa 7.123.140 euros. É verdade que os constrangimentos da conjuntura e os condicionalismos a que estão sujeitas as autarquias recomendam um orçamento ainda mais restritivo, mas o facto de haver compromissos que do ponto de vista financeiro só poderão ser revistos no decurso de 2013, não foi possível restringi-lo ainda mais.

O exercício orçamental proposto permite baixar significativamente a assunção de compromissos e a realização efetiva de despesas, tarefa que não se tem revelado fácil de concretizar, na medida em que as autarquias estão a ser geridas em contraciclo com a crescente diminuição dos seus níveis de arrecadação de receitas, por um lado, e o aumento dos níveis de despesas por via de um crescente aumento de competências e de toda a carga contributiva e fiscal, por outro. Ainda assim, perspetiva-se para 2013 uma descida de 1 milhão de euros em despesa corrente e em mais de seis milhões de euros em despesas de investimento quando comparados com os valores orçados para 2012.



CANTANHEDE  
MUNICÍPIO

Esta descida extremamente significativa das despesas de capital resulta ainda do fato de as autarquias se terem visto confrontadas com uma redução drástica dos incentivos comunitários que lhe estavam destinados. O corte, na ordem dos 250 milhões de euros, surgiu na sequência da celebração de um Memorando de Acordo entre o Governo e a Associação Nacional de Municípios Portugueses, em que o Governo se comprometeu a aprovar um Programa de Apoio à Economia Local. Neste memorando consta que *"o Governo e a ANMP reconhecem a necessidade de proceder à reprogramação do QREN com o objetivo de maximizar a utilização dos fundos disponíveis para estimular o investimento gerador de riqueza e a criação de emprego, reforçando em paralelo a sua contribuição para o processo de consolidação orçamental."* Concordam, igualmente, que *"no quadro de um acompanhamento sistemático da execução de todas as operações do QREN, se deva proceder em conjunto à avaliação contínua da capacidade de concretização por parte dos Municípios dos projetos por eles promovidos, nos calendários programados. Em consequência desta avaliação resultou "a rescisão de contratos de financiamento aprovados nos Programas Operacionais Regionais do Continente das regiões Convergência, com a conseqüente libertação de recursos de pelo menos 250 milhões de euros, montante que no âmbito da reprogramação em curso, será predominantemente afetado aos programas "Impulso Jovem" e "Equipamentos Escolares".*

Ora, o que isto significa na prática é que o Município se viu confrontado, ainda em 2012, com a necessidade de reprogramar e anular alguns investimentos em curso, situação que continua a refletir-se no orçamento que agora se apresenta. Em termos financeiros, essa reprogramação traduz-se na impossibilidade de realizar investimentos na ordem dos seis milhões de euros, deixando, por conseguinte, de se obter por via da comparticipação de fundos comunitários verbas que ascendem a 4,7 milhões de euros. Ficarão portanto alguns projetos em carteira na expectativa de poderem vir a ser financiados mais tarde por um próximo quadro comunitário de apoio.

O valor de 3.413.625 euros inscrito no Orçamento, e que diz respeito ao Imposto Municipal sobre Imóveis (IMI), obedeceu ao estipulado no ponto 3.3 do POCAL quanto às regras previsionais, designadamente ao não ser superior a metade das cobranças efetuadas nos últimos 24 meses que precederam a elaboração deste documento. Porém o IMI a pagar em 2013, devido por quem for proprietário,

PL 10 P. 4. f AP



CANTANHEDE  
MUNICÍPIO

usufrutuário ou superficiário de um prédio na área do Município até 31 de dezembro de 2012, sofrerá um aumento significativo, em resultado da reavaliação geral de imóveis que está a decorrer, conduzindo a uma valorização patrimonial desses imóveis, sendo expectável por isso que o valor da receita do IMI a reverter para o Município de Cantanhede seja substancialmente superior ao agora apresentado. Contudo, seja qual for o aumento da receita do referido imposto, este, segundo a proposta de Orçamento de Estado para 2013, será obrigatoriamente utilizado na redução do endividamento de médio e longo prazo.

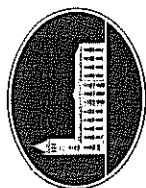

**CANTANHEDE**  
MUNICÍPIO

MUNICÍPIO DE CANTANHEDE	RELAÇÃO ENTRE AS RECEITAS E AS DESPESAS CORRENTES E AS RECEITAS E AS DESPESAS DE CAPITAL		ANO FINANCEIRO DE 2013			
	DESIGNAÇÃO	VALOR	%	DESIGNAÇÃO	VALOR	%
<b>RECEITAS CORRENTES:</b>				<b>DESPESAS CORRENTES:</b>		
01 - Impostos directos	5.393.370,00	23,59		01 - Pessoal	4.774.678,00	20,88
02 - Impostos indirectos	263.455,00	1,15		02 - Aquisição de bens e serviços	5.110.570,00	22,35
04 - Taxas, multas e outras penalidades	297.590,00	1,30		03 - Juros e outros encargos	522.138,00	2,29
05 - Rendimentos de propriedade	1.306.280,00	5,71		04 - Transferências correntes	783.891,00	3,43
06 - Transferências correntes	7.990.803,00	34,95		05 - Subsídios	1.064.926,00	4,66
07 - Venda de bens e serviços correntes	712.715,00	3,12		06 - Outras despesas correntes	718.425,00	3,14
08 - Outras receitas correntes	40.335,00	0,18				
<b>Total das receitas correntes</b>	<b>16.004.548,00</b>	<b>70,00</b>		<b>Total das despesas correntes</b>	<b>12.974.628,00</b>	<b>56,74</b>
<b>RECEITAS DE CAPITAL:</b>				<b>DESPESAS DE CAPITAL</b>		
09 - Venda de bens de investimento	3.736.080,00	16,34		07 - Aq. de bens de capital	4.608.151,00	20,15
10 - Transferências de capital	3.119.517,00	13,64		08 - Transferências de capital	2.284.546,00	9,99
11 - Ativos financeiros	5,00	0,00		09 - Ativos financeiros	150.004,00	0,66
12 - Passivos financeiros	0,00	0,00		10 - Passivos financeiros	2.847.670,00	12,45
13 - Outras receitas de capital	2.760,00	0,01		11 - Outras despesas de capital	1,00	0,00
15 - Reposições não abatidas nos pagamentos	2.090,00	0,01				
<b>Total das receitas de capital</b>	<b>6.860.452,00</b>	<b>30,00</b>		<b>Total das despesas de capital</b>	<b>9.890.372,00</b>	<b>43,26</b>
<b>TOTAL GERAL DA RECEITA</b>	<b>22.865.000,00</b>	<b>100,00</b>		<b>TOTAL GERAL DA DESPESA</b>	<b>22.865.000,00</b>	<b>100,00</b>



CANTANHEDE  
MUNICÍPIO

## REGULAMENTO DE EXECUÇÃO ORÇAMENTAL PARA 2013

### CONTROLO INTERNO

O controlo interno, enquanto componente essencial da gestão do risco, funciona como salvaguarda da retidão nos processos de decisão, através de mecanismos que servem para prevenir e detetar situações anormais.

De acordo com as disposições conjugadas dos artigos 112.º, n.º 7 e 241.º da Constituição da República Portuguesa e em execução da competência cometida à Câmara Municipal, nos termos da alínea e), do n.º 2 do artigo 64.º da Lei 169/99, de 18 de setembro, alterada pela Lei n.º 5-A/2002, de 11 de janeiro, aprovaram-se as normas de controlo interno, conforme o definido no ponto 2.9.1 do POCAL, - Plano Oficial de Contabilidade das Autarquias Locais (aprovado pelo Decreto-Lei n.º 54-A/99, de 22 de fevereiro e alterações posteriores). Essas normas englobam o plano de organização, políticas, métodos e procedimentos de controlo que contribuem para assegurar a realização dos objetivos previamente definidos e a responsabilização dos intervenientes no processo de organização e gestão do Município, acautelando o desenvolvimento das atividades de forma ordenada, de modo e impedir a fraude e o erro, e garantindo a exatidão e integridade dos registos contabilísticos e a preparação oportuna de informação financeira fiável, designadamente:

- a) A salvaguarda da legalidade e regularidade no que concerne à elaboração, execução e modificação dos documentos previsionais, assim como nas demonstrações financeiras e no sistema contabilístico;
- b) O cumprimento das deliberações dos órgãos e das decisões dos respetivos titulares;
- c) A salvaguarda do património;
- d) A aprovação e controlo de documentos;
- e) A exatidão e integridade dos registos contabilísticos, bem como a garantia da fiabilidade da informação produzida;
- f) O incremento da eficiência das operações;



**CANTANHEDE  
MUNICÍPIO**

- g) A adequada utilização dos fundos e o cumprimento dos limites legais à assunção de encargos;
- h) O controlo das aplicações e do ambiente informático;
- i) A transparência e a concorrência no âmbito dos mercados públicos;
- j) O registo oportuno das operações pela quantia correta, nos documentos e livros apropriados e no período contabilístico a que respeitam, de acordo com as decisões de gestão e no respeito das normas legais.

A norma de controlo interno aplica-se a toda a estrutura orgânica e vincula todos os titulares dos órgãos, trabalhadores, agentes e demais colaboradores do Município de Cantanhede.

## **GRANDES OPÇÕES DO PLANO E ORÇAMENTO**

### **Normas de acompanhamento da execução**

As Grandes Opções do Plano e o Orçamento serão executados em observância as normas de acompanhamento que a seguir se apresentam.

Compete à Divisão Financeira o acompanhamento e controlo da execução financeira dos documentos previsionais, propondo as modificações necessárias, deteção de desvios e sugestão de medidas preventivas e/ou corretivas.

## **EXECUÇÃO, CONTROLO E ACOMPANHAMENTO ORÇAMENTAL**

### **Execução orçamental**

A execução orçamental compreende a prática de todos os atos que integram a atividade financeira desenvolvida pelos serviços municipais na prossecução das suas atribuições.

Os serviços municipais são responsáveis pela gestão dos meios financeiros afetos às respetivas áreas de atividade e tomarão as medidas necessárias à sua otimização e rigorosa utilização, em obediência às medidas de gestão orçamental definidas pelo Órgão Executivo.



CANTANHEDE  
MUNICÍPIO

**Controlo Orçamental**

As receitas só podem ser liquidadas e arrecadadas se tiverem sido objeto de inscrição orçamental adequada.

A cobrança de receitas pode ser efetuada para além dos valores inscritos no orçamento.

Sendo o princípio da legalidade e do cabimento orçamental um elemento estruturante das finanças públicas, nenhuma despesa pode ser assumida, autorizada e paga sem que, para além de ser legal, esteja inscrita em orçamento, disponha de dotação adequada e nela tenha cabimento.

O cabimento consiste na cativação de determinada dotação visando a realização de determinada despesa e é efetuado com base no encargo provável a suportar pelo orçamento do ano, nos seguintes termos:

- a) No caso de despesas regulares e já contratualizadas, nomeadamente inerentes ao funcionamento, o cabimento deve ser efetuado pelo encargo total estimado até ao fim do ano ou até ao fim do prazo do contrato (se inferior);
- b) Nas restantes despesas, o cabimento é efetuado mediante proposta interna.

Os primeiros registos de cabimento e compromisso, no início de cada ano económico, devem corresponder à dívida e aos compromissos transitados do ano anterior.

A autorização da realização de despesas não cabimentadas e a assunção de compromissos, não podem ocorrer sem que seja verificada a conformidade legal e a regularidade financeira da despesa, respetivamente, porque configura a prática de atos inválidos, invalidade que o Código do Procedimento Administrativo (CPA) e a Lei dos Compromissos e dos Pagamentos em Atraso comina com a nulidade e respetiva responsabilização.

Apenas poderão ser autorizadas despesas no âmbito das competências e atribuições definidas aos municípios.



CANTANHEDE  
MUNICÍPIO

### **Acompanhamento orçamental**

Trimestralmente, deverão ser efetuadas análises aos desvios orçamentais apurados no âmbito das receitas municipais, face às previsões inicialmente definidas. Caso se verifique a captação de um volume de receitas inferior à prevista para o período em causa, e o hiato seja materialmente relevante, poderá proceder-se à cativação extraordinária de dotações da despesa.

A cativação extraordinária referida no parágrafo anterior deverá ser aprovada pelo Presidente da Câmara Municipal.

Trimestralmente, deverão as diversas unidades orgânicas municipais aferir os desvios existentes na execução das despesas à sua responsabilidade, face aos cronogramas iniciais de execução, procedendo à sua reprogramação e remetendo os novos cronogramas de execução à DF, com o objetivo de se compatibilizarem os compromissos orçamentais registados.

### **Formas de modificações orçamentais**

O POCAL define duas formas legalmente assumidas com vista à modificação dos documentos previsionais: a revisão e alteração.

O aumento global da despesa prevista dá sempre lugar a uma revisão do orçamento, podendo ser utilizadas as seguintes contrapartidas:

- a) Saldo apurado da gerência anterior;
- b) Excesso de cobrança em relação à totalidade das receitas previstas no orçamento;
- c) Outras receitas que as autarquias estejam autorizadas a arrecadar.

A inclusão e/ou anulação de projetos no PPI e/ou AMR constitui, obrigatoriamente, a forma de uma revisão. Da mesma forma que a inscrição de novas rubricas na receita ou na despesa implicam a ocorrência de uma revisão.

A inclusão de reforços de dotações da despesa resultantes da diminuição ou anulação de outras dotações, consubstanciando-se em transferências inter-rubricas da despesa e não se verificando um aumento global do orçamento da despesa, resume uma alteração.



CANTANHEDE  
MUNICÍPIO

### **Competências na aprovação de modificações orçamentais**

As modificações aos documentos previsionais, para efeitos da sua aplicação legal e eficaz, têm de ser sujeitas à aprovação dos respetivos órgãos autárquicos.

Compete à Câmara Municipal, no âmbito do planeamento e do desenvolvimento, aprovar as alterações ao orçamento e às opções do plano, podendo estes atos ser delegados no presidente deste órgão.

As alterações orçamentais, por contrapartida da diminuição ou anulação das dotações da Assembleia Municipal, têm de ser aprovadas por este órgão.

Compete à Assembleia Municipal, em matéria regulamentar e organização do funcionamento, aprovar, sob proposta da Câmara, as revisões ao orçamento e às opções do plano.

A proposta que a Câmara apresentar não pode ser alterada pela Assembleia Municipal e carece de devida fundamentação quando rejeitada, mas a Câmara deve acolher as sugestões efetuadas pela Assembleia, quando devidamente fundamentadas, salvo se estas enfermarem de previsões ou factos que possam ser considerados ilegais.

### **FUNDOS DE MANEIO**

De acordo com o estabelecido nos pontos nº 2.3.4.3 e nº 2.9.10.1.11 do Decreto-Lei n.º 54-A/99, de 22 de Fevereiro, e em casos de reconhecida necessidade e conveniência ao bom funcionamento dos serviços municipais, o órgão executivo deliberará sobre a constituição de fundos de maneiio destinados ao pagamento de pequenas despesas urgentes e inadiáveis.



CANTANHEDE  
MUNICÍPIO

Em 2013, a cada fundo de maneiio corresponderá uma dotação orçamental, cuja natureza e limite máximo se discriminam da seguinte forma:

(euros)

Gabinete de Apoio ao Município e Freguesias	500
Departamento Administrativo e Financeiro	300
Departamento Administrativo e Financeiro (Despesas Registrais e Notariais)	2000
Departamento de Obras Municipais	300
Departamento de Urbanismo	300
Divisão de Educação e Ação Social	300
Divisão de Cultura e Desporto	300
A esta informação importa acrescentar os seguintes fundos de caixa:	
Divisão de Cultura e Desporto (para o regular funcionamento do posto de cobrança de receitas das instalações das Piscinas Municipais)	100
Pavilhão do Clube de Futebol "Os Marialvas"	50
Complexo Desportivo da Tocha	50
Posto de Turismo da Praia da Tocha (época balnear: 15 de Junho a 15 de Setembro)	50

### FINANCIAMENTO

O n.º 1 do Artigo n.º 39º da Lei n.º 2/2007, de 15 de Janeiro, autoriza a Câmara Municipal a contratar financiamentos de curto prazo, para suprir dificuldades pontuais de tesouraria, desde que o montante médio anual desses financiamentos não ultrapasse, num dado momento, 10% da soma das seguintes receitas relativas ao ano anterior: as provenientes dos impostos municipais, as participações do Município no FEF e no IRS, na derrama (quando existir) e na participação dos resultados das entidades do sector empresarial local.

### DISPOSIÇÕES GERAIS

Na aplicação e interpretação das normas supra mencionadas, quaisquer questões adicionais serão esclarecidas através de despacho do Presidente da Câmara.

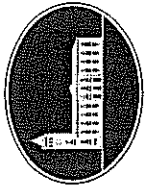

CANTANHEDE  
MUNICÍPIO

CLASSIFICAÇÃO ORGÂNICA DE 2013  
DESPESAS

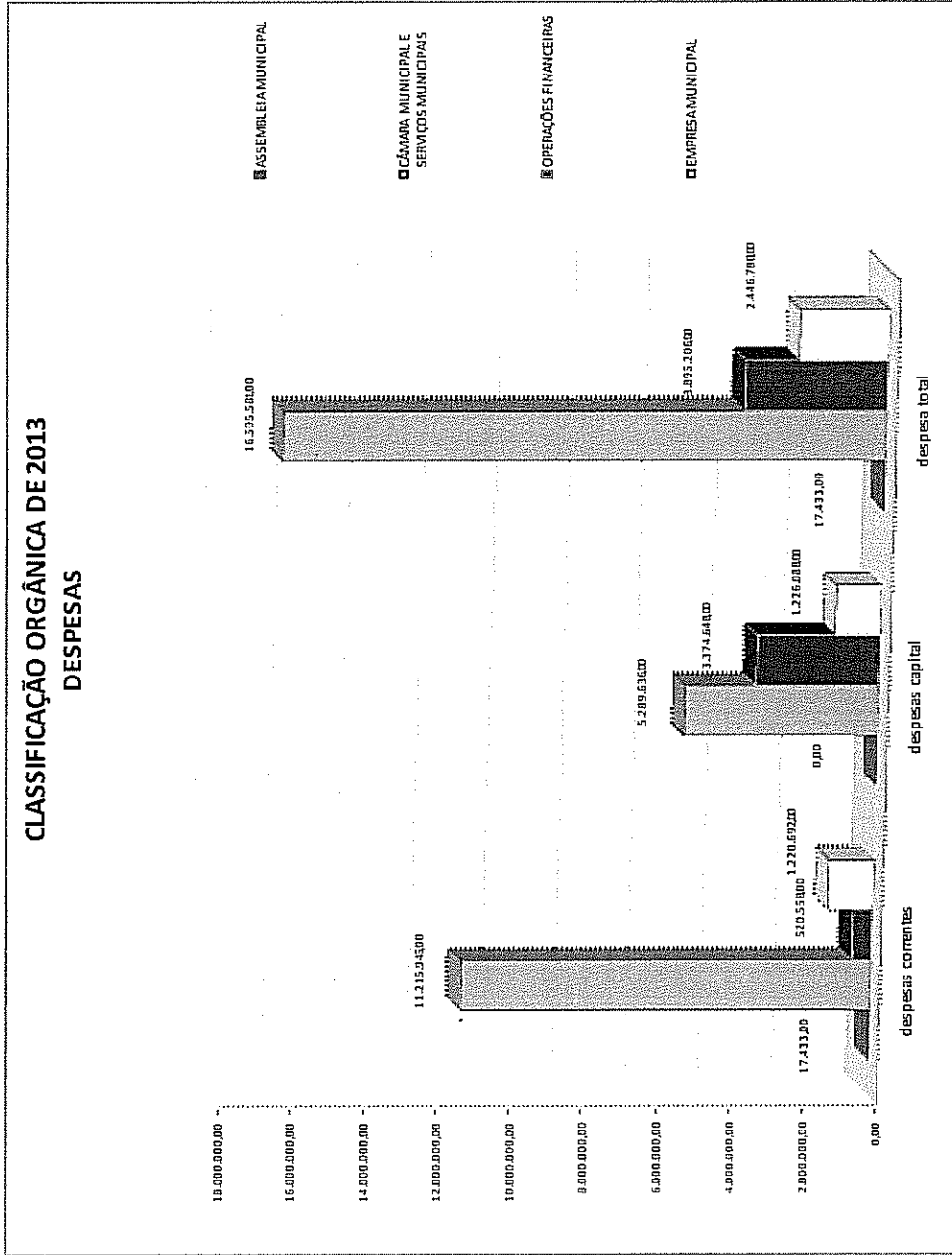

*[Handwritten signatures and initials]*



Orçamento - Receita





CANTANHEDE  
MUNICÍPIO

**ORÇAMENTO PARA O ANO 2013 - Receita**

<b>Código</b>	<b>Designação</b>	<b>Montante</b>
<small>Class. Económica</small>		<b>€</b>
<b>01</b>	<b>Impostos diretos</b>	
0102	Outros	
010202	Imposto municipal sobre imóveis	3.413.625
010203	Imposto único de circulação	625.605
010204	Imposto municipal sobre transm. onerosas imóveis	677.245
010205	Derrama	673.845
010207	Impostos abolidos	
01020701	Contribuição autárquica	665
01020702	Imposto municipal de sisa	2.325
01020703	Imposto municipal sobre veículos	20
01020799	Outros impostos abolidos	20
010299	Impostos diretos diversos	20
	<b>Total do Capítulo Económico 01:</b>	<b>5.393.370</b>
<b>02</b>	<b>Impostos indiretos</b>	
0202	Outros	
020206	Impostos indiretos específicos das autarq.locais.	
02020601	Mercados e feiras	77.730
02020602	Loteamentos e obras	
0202060201	Loteamentos - Emissão de Alvarás	150
0202060202	Loteamentos - Infraestruturas Urbanísticas	460
0202060203	Loteamentos - Áreas de Cedência	480
0202060204	Loteamentos - Taxas Administrativas	850
0202060205	Obras - Emissão de Alvarás	35.115
0202060206	Obras - Infraestruturas Urbanísticas	26.655
0202060207	Obras - Áreas de Cedência	11.610
0202060208	Obras - Taxas Administrativas	11.135
02020603	Ocupação da via pública	13.780
02020605	Publicidade	53.960
02020699	Outros	
0202069901	Taxa municipal de direitos de passagem	50
0202069902	Taxa de depósito da ficha técnica da habitação	50
0202069903	Serviço metrológico	13.010
0202069904	Inspeção sanitária	1.060
0202069906	Bloqueamento, remoção e depósito de viaturas	50
0202069999	Outros emolumentos e taxas	17.310
	<b>Total do Capítulo Económico 02:</b>	<b>263.455</b>
<b>04</b>	<b>Taxas, multas e outras penalidades</b>	



CANTANHEDE  
MUNICÍPIO

**ORÇAMENTO PARA O ANO 2013 - Receita**

<b>Código</b>	<b>Designação</b>	<b>Montante</b>
<small>Class. Económica</small>		<b>€</b>
0401	Taxas	
040123	Taxas específicas das autarquias locais	
04012301	Mercados e feiras	20
04012302	Loteamentos e obras	
0401230201	Loteamentos - Emissão de Alvarás	1.140
0401230202	Loteamentos - Infraestruturas Urbanísticas	4.120
0401230203	Loteamentos - Áreas de Cedência	2.365
0401230204	Loteamentos - Taxas Administrativas	775
0401230205	Obras - Emissão de Alvarás	65.925
0401230206	Obras - Infraestruturas Urbanísticas	43.060
0401230207	Obras - Áreas de Cedência	14.220
0401230208	Obras - Taxas Administrativas	34.130
04012303	Ocupação da via pública	20
04012305	Caça, uso e porte de arma	620
04012399	Outras	
0401239901	Taxa de depósito da ficha técnica da habitação	400
0401239902	Taxa emissão do certificado de registo Cidadão UE	195
0401239903	Condução e trânsito na via pública	65
0401239906	Bloqueamento, remoção e depósito de viaturas	50
0401239999	Outras taxa e licenças	19.705
0402	Multas e outras penalidades	
040201	Juros de mora	108.005
040204	Coimas e penalidades por contraordenações	2.725
040299	Multas e penalidades diversas	
04029901	Taxas de relaxe e outras	50
	<b>Total do Capítulo Económico 04:</b>	<b>297.590</b>
<b>05</b>	<b>Rendimentos da propriedade</b>	
0502	Juros-Sociedades financeiras	
050201	Bancos e outras instituições financeiras	107.000
0503	Juros-Administrações Públicas	
050301	Administração central-Estado	50
0507	Dividend.partic.lucros socied.quase soc.nãofinanc.	
050799	Outras	9.395
0510	Rendas	
051001	Terrenos	10.915
051004	Edifícios	75.785
051005	Bens de domínio público	

Formato A



CANTANHEDE  
MUNICÍPIO

**ORÇAMENTO PARA O ANO 2013 - Receita**

<b>Código</b>	<b>Designação</b>	<b>Montante</b>
<small>Class. Económica</small>		<b>€</b>
05100501	Concessão Distribuição Energia Elétrica B.Tensão	1.063.880
051099	Outros	
05109901	Parque eólico da Tocha	39.250
05109999	Outras	5
	<b>Total do Capítulo Económico 05:</b>	<b>1.306.280</b>
<b>06</b>	<b>Transferências correntes</b>	
0603	Administração central	
060301	Estado	
06030101	Fundo de Equilíbrio Financeiro	6.017.728
06030102	Fundo Social Municipal	461.782
06030103	Participação fixa no IRS	807.540
06030199	Outras	
0603019901	Acordo Coop.Lei 5/97 e D.L.147/97-Ens.pré-escolar	350.805
0603019905	Estágios Prof., Ocupacionais e de Integração	5
0603019906	Transportes Escolares	149.365
0603019907	Comparticipação O.E- Medida AGRIS	5
0603019908	Cont.Prog.G.Ens.Inglês 3.ª/4.º Anos 1.º CEB	5
0603019909	Cont.Prog.Gen.Fornecimento Refeições Esc.1.º CEB	76.655
0603019911	Comparticipação O.E. - IFAP, IP	5
0603019912	Acordo Coop. Prog. Rede Nac. Bibliotecas Escolares	5
0603019999	Outras	79.465
060305	Estado-Partic.portuguesa projetos cofinanciados	
06030501	PIDDAC	5
060306	Estado-Particip.comunit.projetos cofinanciados	
06030601	Mais Centro-Comparticipação FEDER - QREN	5
06030602	FSE - Fundo Social Europeu	47.398
06030603	FEOGA - Programa " Leader +"	5
06030604	FEOGA - Medida AGRIS	5
06030606	Comparticipação PRODER - Programa desenv. rural	5
0608	Famílias	
060801	Famílias	
06080103	Famílias-Reembolso Acidentes Trabalho e Outros	5
06080199	Famílias - Outras	5
0609	Resto do mundo	
060901	União Europeia-Instituições	5
	<b>Total do Capítulo Económico 06:</b>	<b>7.990.803</b>
<b>07</b>	<b>Venda de bens e serviços correntes</b>	

Handwritten signatures and initials at the bottom right of the page.



CANTANHEDE  
MUNICÍPIO

**ORÇAMENTO PARA O ANO 2013 - Receita**

<b>Código</b>	<b>Designação</b>	<b>Montante</b>
<small>Class. Económica</small>		<b>€</b>
0701	Venda de bens	
070101	Material de escritório	5
070102	Livros e documentação técnica	460
070103	Publicações e impressos	5
070105	Bens inutilizados	5
070106	Produtos agrícolas e pecuários	11.380
070107	Produtos alimentares e bebidas	263.375
070108	Mercadorias	1.360
070199	Outros	5
0702	Serviços	
070201	Aluguer de espaços e equipamentos	100
070203	Vistorias e ensaios	5
070208	Serv. sociais, recreativos, culturais e de desporto	
07020801	Serviços sociais	
0702080101	Casa Francisco Pinto-Comunidade de inserção	5
0702080102	Casa Francisco Pinto - Cantina social	5
0702080199	Outras	5
07020802	Serviços recreativos	
0702080201	Universidade dos Tempos Livres C.Cantanhede	1.900
0702080299	Outras	5
07020803	Serviços culturais	
0702080301	Biblioteca	5
0702080302	Museu da Pedra	195
0702080303	Posto de Turismo	5
0702080399	Outras	5
07020804	Serviços desportivos	
0702080402	Piscinas	229.630
0702080403	Estádio Municipal	5
0702080404	Campo de relva sintética	5
0702080405	Pavilhão Clube de Futebol "Os Marialvas"	16.915
0702080407	Complexo Desportivo da Tocha	100
0702080408	Escola Municipal de Ginástica	5
0702080409	Academia Municipal de Golfe	5
0702080410	Complexo Desportivo de Cantanhede	310
0702080499	Outros	5
070209	Serviços específicos das autarquias	
07020903	Transportes coletivos de pessoas e mercadorias	
0702090302	Transportes escolares	50.500

*[Handwritten signatures and initials]*



CANTANHEDE  
MUNICÍPIO

**ORÇAMENTO PARA O ANO 2013 - Receita**

<b>Código</b>	<b>Designação</b>	<b>Montante</b>
<small>Class. Económica</small>		<b>€</b>
0702090303	Transporte de pessoas e mercadorias	5
0702090399	Outras	5
07020904	Trabalhos por conta de particulares	5
07020905	Cemitérios	23.990
07020906	Mercados e feiras	4.895
07020907	Parques de estacionamento	18.445
07020908	Parques de campismo	5
07020909	Canídeos e gatídeos	1.870
07020998	Prolongamento de horário	87.165
07020999	Outros	5
0703	Rendas	
070301	Habitações	5
070302	Edifícios	5
070399	Outras	5
	<b>Total do Capítulo Económico 07:</b>	<b>712.715</b>
<b>08</b>	<b>Outras receitas correntes</b>	
0801	Outras	
080199	Outras	
08019901	Indemniz.por deterior,roubo extravio bens patrim.	5
08019902	Indem.estrag.prov.outrém viat.outr.equip.aut.local	375
08019903	IVA reembolsado	5
08019904	IVA Inversão da liquidação	5
08019999	Diversas	
0801999901	Compensação enc. sup. Município c/desp.instalações	465
0801999902	Compensação enc. sup. Município c/desp. pessoal	19.470
0801999903	Compensação enc. sup. Município c/desp. diversa	5
0801999904	Portes	70
0801999905	Gratificação proveniente de máquinas automáticas	11.470
0801999906	Seguros - Estornos	50
0801999907	Reembolsos e restituições de taxas	4.040
0801999908	Donativos	5
0801999999	Diversas	4.370
	<b>Total do Capítulo Económico 08:</b>	<b>40.335</b>
	<b>Total das Receitas Correntes:</b>	<b>16.004.548</b>
<b>09</b>	<b>Venda de bens de investimento</b>	
0901	Terrenos	
090101	Sociedades e quase sociedades não financeiras	



CANTANHEDE  
MUNICÍPIO

**ORÇAMENTO PARA O ANO 2013 - Receita**

<b>Código</b>	<b>Designação</b>	<b>Montante</b>
<small>Class. Económica</small>		<b>€</b>
09010101	Para construção e alinhamento	992.500
09010102	Para indústria, comércio e serviços	1.570.195
09010103	Para Hotelaria	1
090102	Sociedades financeiras	41.255
090109	Instituições sem fins lucrativos	121.980
090110	Famílias	
09011001	Para construção e alinhamento	5
09011002	Para indústria, comércio e serviços	87.500
0902	Habitações	
090201	Sociedades e quase sociedades não financeiras	5
090210	Famílias	140.000
0903	Edifícios	
090301	Sociedades e quase-sociedades não financeiras	204.000
090309	Instituições sem fins lucrativos	264.000
090310	Famílias	5
0904	Outros bens de investimento	
090401	Sociedades e quase sociedades não financeiras	
09040101	Equipamento de transporte	5
09040102	Maquinaria e equipamento	5
09040103	Outros	314.624
	<b>Total do Capítulo Económico 09:</b>	<b>3.736.080</b>
<b>10</b>	<b>Transferências de capital</b>	
1001	Sociedades e quase-sociedades não financeiras	
100101	Públicas	
10010102	Empresas públicas municipais e intermunicipais	5
1003	Administração central	
100301	Estado	
10030101	Fundo de Equilíbrio Financeiro	1.504.432
10030104	Cooperação Técnica e Financeira	
1003010401	Contrato-Programa M.A.I.-Segurança rodoviária	5
1003010406	Comparticipação O.E - Medida AGRIS	5
1003010409	Acordo Colaboração IHRU - PROHABITA	5
1003010411	Acordo Coop. Prog. Rede Nac. Bibliotecas Escolares	5
10030199	Outras	5
100307	Estado-Particip.comunitária projet.cofinanciados	
10030701	PORCENTRO - Participação FEDER- III QCA	5
10030703	Outros Programas Comunitários	5



CANTANHEDE  
MUNICÍPIO

**ORÇAMENTO PARA O ANO 2013 - Receita**

<b>Código</b>	<b>Designação</b>	<b>Montante</b>
<small>Class. Económica</small>		<b>€</b>
10030704	Programa " Leader + "	5
10030708	Mais Centro-Comparticipação FEDER - QREN	1.598.300
10030709	Comparticipação PRODER - Programa desenv. rural	6.600
10030710	Comparticipação POVT- Prog.Op.Temático Val.Territ.	5
1005	Administração local	
100501	Continente	
10050101	J.F.-Comparticipação Ampliação da Rede Elétrica	4.585
10050102	Comparticipação desp. invest.efet.pelo Município	5
10050103	Outras Participações	5.065
1007	Instituições sem fins lucrativos	
100701	Instituições sem fins lucrativos	
10070101	Trsf. de instituições sem fins lucrativos	480
	<b>Total do Capítulo Económico 10:</b>	<b>3.119.517</b>
<b>11</b>	<b>Ativos financeiros</b>	
1103	Títulos a médio e longo prazos	
110301	Sociedades e quase sociedades não financeiras	5
	<b>Total do Capítulo Económico 11:</b>	<b>5</b>
<b>13</b>	<b>Outras receitas de capital</b>	
1301	Outras	
130101	Indemnizações	2.750
130199	Outras	
13019901	Donativos	5
13019999	Outras	5
	<b>Total do Capítulo Económico 13:</b>	<b>2.760</b>
<b>15</b>	<b>Reposições não abatidas nos pagamentos</b>	
1501	Reposições não abatidas nos pagamentos	
150101	Reposições não abatidas nos pagamentos	2.090
	<b>Total do Capítulo Económico 15:</b>	<b>2.090</b>
	<b>Total das Receitas de Capital:</b>	<b>6.860.452</b>
	<b>Total do Orçamento da Receita:</b>	<b>22.865.000</b>

**Orçamento - Despesa**



PR. F&P



CANTANHEDE  
MUNICÍPIO

## ORÇAMENTO PARA O ANO 2013 - Despesa

Código		Designação	Montante €
Class. Orgânica/Económica			
<b>01</b>		<b>Assembleia Municipal</b>	
01	01	Despesas com o pessoal	
01	0102	Abonos variáveis ou eventuais	
01	010204	Ajudas de custo	1
01	010213	Outros suplementos e prémios	
01	01021301	Prémios de desempenho	1
01	01021302	Outros	17.140
Total do Capítulo Económico 01:			17.142
01	02	Aquisição de bens e serviços	
01	0201	Aquisição de bens	
01	020106	Alimentação-Géneros para confeccionar	
01	02010602	Alimentação-G. C. - diversos	1
01	020108	Material de escritório	1
01	020114	Outro material-Peças	
01	02011402	Outro material-Peças	1
01	020115	Prémios, condecorações e ofertas	
01	02011502	Prémios, condecorações e ofertas - diversos	1
01	020117	Ferramentas e utensílios	1
01	020118	Livros e documentação técnica	1
01	020119	Artigos honoríficos e de decoração	1
01	020121	Outros bens	
01	02012199	Outros bens	1
01	0202	Aquisição de serviços	
01	020211	Representação dos serviços	1
01	020212	Seguros	
01	02021204	Seguro de acidentes pessoais	279
01	020217	Publicidade	
01	02021701	Publicação de anúncios	1
01	020225	Outros serviços	
01	02022506	Alojamento e restauração	
01	0202250602	Alojamento e restauração - diversos	1
01	02022599	Outros serviços	1
Total do Capítulo Económico 02:			291
Total das Despesas Correntes:			17.433
Total do Capítulo Orgânico 01:			17.433

**02 Câmara Municipal e Serviços Municipais**



CANTANHEDE  
MUNICÍPIO

**ORÇAMENTO PARA O ANO 2013 - Despesa**

Código		Designação	Montante €
Class. Orgânica/Económica			
02	01	Despesas com o pessoal	
02	0101	Remunerações certas e permanentes	
02	010101	Titulares órgãos soberania e memb. órgãos autárq.	92.826
02	010104	Pessoal quadros-Regime contrato individ. trabalho	
02	01010401	PQ - Pessoal em funções	2.485.820
02	01010402	PQ - Alterações obrig.de posicionam. remuneratório	1
02	01010404	PQ - Recrutamento pessoal novos postos trabalho	1.995
02	010106	Pessoal contratado a termo	
02	01010601	PCT - Pessoal em funções	241.585
02	01010604	PCT -Recrutamento pessoal novos postos trabalho	16.355
02	010109	Pessoal em qualquer outra situação	
02	01010901	Pessoal em qualquer outra situação	105.120
02	01010902	Formação/estágios profissionais - IEFP	1
02	01010903	Estágios profissionais Administração Local - PEPAL	1
02	010111	Representação	48.012
02	010113	Subsidio de refeição	
02	01011301	SR - PQ Regime contrato individual trabalho	221.370
02	01011302	SR - Pessoal contratado a termo	36.545
02	01011303	SR - Pessoal em qualquer outra situação	5.170
02	01011304	SR - Membros dos órgãos autárquicos	3.105
02	010114	Subsidio de férias e de natal	
02	01011401	SFN - PQ Regime contrato individual de trabalho	276.595
02	01011402	SFN - Pessoal contratado a termo	39.195
02	01011403	SFN - Pessoal em qualquer outra situação	8.760
02	01011404	SFN - Membros órgãos autárquicos	7.740
02	010115	Remunerações por doença e maternidade/paternidade	65.005
02	0102	Abonos variáveis ou eventuais	
02	010202	Horas extraordinárias	24.000
02	010204	Ajudas de custo	10.000
02	010205	Abono para falhas	3.110
02	010212	Indemnizações por cessação de funções	18.975
02	010213	Outros suplementos e prémios	
02	01021301	Prémios de desempenho	1
02	01021302	Outros	6.280
02	0103	Segurança social	
02	010301	Encargos com a saúde	
02	01030101	Encargos com a saúde dos funcionários	41.300
02	01030102	Encargos com a saúde da presidência	165



CANTANHEDE  
MUNICÍPIO

**ORÇAMENTO PARA O ANO 2013 - Despesa**

Código		Designação	Montante €
Class. Orgânica/Económica			
02	010302	Outros encargos com a saúde	1
02	010303	Subsídio familiar a criança e jovens	14.705
02	010304	Outras prestações familiares	2.640
02	010305	Contribuições para a segurança social	
02	01030501	ADSE-Assistência na doença funcionários públicos	50.495
02	01030502	Segurança social dos funcionários públicos	
02	0103050201	Caixa Geral de Aposentações	548.270
02	0103050202	Regime Geral	58.660
02	01030503	Segurança social-Regime geral	
02	0103050301	SSO - Pessoal contratado a termo	109.680
02	0103050302	SSO - Trabalhadores bancários	16.535
02	0103050303	SSO - Trabalhadores independentes	28.360
02	01030505	Assistência na doença dos func.públicos (SNS)	127.966
02	010308	Outras pensões	
02	01030801	Complemento de pensões de funcionários municipais	190
02	01030802	Pensões de funcionários aguardando aposentação	1.950
02	01030803	Outras pensões	4.030
02	010309	Seguros	
02	01030901	Seguros acidentes trabalho doenças profissionais	33.020
02	01030902	Seguros de saúde	1
02	010310	Outras despesas de segurança social	
02	01031001	Eventualidade maternidade, paternidade e adopção	2.000
02	01031099	Outras despesas de segurança social	1
Total do Capítulo Económico 01:			4.757.536
02	02	Aquisição de bens e serviços	
02	0201	Aquisição de bens	
02	020101	Matérias-primas e subsidiárias	5.000
02	020102	Combustíveis e lubrificantes	
02	02010201	Gasolina	24.600
02	02010202	Gasóleo	400.010
02	02010203	Gás	162.965
02	02010299	Outros	6.500
02	020103	Munições, explosivos e artificios	1
02	020104	Limpeza e higiene	11.030
02	020105	Alimentação-Refeições confeccionadas	783.190
02	020106	Alimentação-Géneros para confeccionar	
02	02010601	Alimentação- G.C - p/ ativid. dinamização	2.765



CANTANHEDE  
MUNICÍPIO

## ORÇAMENTO PARA O ANO 2013 - Despesa

Código		Designação	Montante
Class. Orgânica/Económica			€
02	02010602	Alimentação-G. C. - diversos	850
02	020107	Vestuário e artigos pessoais	5.500
02	020108	Material de escritório	43.270
02	020109	Produtos químicos e farmacêuticos	1
02	020110	Produtos vendidos nas farmácias	1
02	020111	Material de consumo clínico	1.275
02	020112	Material de transporte-Peças	
02	02011201	Aquisição de pneus	500
02	02011202	Aquisição de peças	8.775
02	020114	Outro material-Peças	
02	02011401	Outro material-peças - equipamento básico e frota	8.600
02	02011402	Outro material-Peças	21.230
02	020115	Prémios, condecorações e ofertas	
02	02011501	Prémios, condecorações e ofertas- p/ativ.dinamiz.	15.756
02	02011502	Prémios, condecorações e ofertas - diversos	3.480
02	020116	Mercadorias para venda	
02	02011603	Outras	
02	0201160301	Material promocional	116
02	0201160302	Catálogos e publicações	1
02	0201160303	Equipamento desportivo	500
02	0201160399	Outras	50
02	020117	Ferramentas e utensílios	1.950
02	020118	Livros e documentação técnica	2.860
02	020119	Artigos honoríficos e de decoração	250
02	020120	Material de educação, cultura e recreio	14.346
02	020121	Outros bens	
02	02012107	Produtos p/ tratamento de águas	9.840
02	02012199	Outros bens	47.285
02	0202	Aquisição de serviços	
02	020201	Encargos das instalações	
02	02020102	Eletricidade	494.765
02	02020103	Condomínios	1.830
02	02020104	Aquecimento	1
02	02020199	Encargos das instalações - outros	1
02	020202	Limpeza e higiene	
02	02020201	Limpeza e higiene - p/ ativid. dinamização	4
02	02020202	Limpeza e higiene - p/ utiliz. diversa	1.395
02	020203	Conservação de bens	

*[Handwritten signatures and initials]*



CANTANHEDE  
MUNICÍPIO

## ORÇAMENTO PARA O ANO 2013 - Despesa

Código		Designação	Montante €
Class. Orgânica/Económica			
02	02020301	Conservação de bens - aplicação de pneus	30.170
02	02020302	Conservação de bens - Frota	56.945
02	02020399	Outras conservações de bens	34.730
02	020204	Locação de edifícios	
02	02020401	Arrendamentos edifícios	24.052
02	02020402	Arrendamento de terrenos	9.876
02	02020403	Arrendamento diversos	1
02	020205	Locação de material de informática	1
02	020208	Locação de outros bens	
02	02020801	Locação de outros bens - p/ ativid. dinamização	4.131
02	02020802	Locação de outros bens - p/ utiliz. diversa	10.645
02	020209	Comunicações	126.775
02	020210	Transportes	
02	02021001	Transportes diversos	
02	0202100101	Transportes diversos - p/ ativid. dinamização	78
02	0202100102	Transportes diversos - diversos	20.050
02	02021002	Transportes escolares	631.749
02	020211	Representação dos serviços	650
02	020212	Seguros	
02	02021201	Seguro de veículos	25.800
02	02021202	Seguro de edifícios e mobiliário	36.030
02	02021203	Seguro de exposições	1.498
02	02021204	Seguro de acidentes pessoais	25.000
02	02021205	Seguro de responsabilidade civil	2.750
02	020213	Deslocações e estadas	370
02	020214	Estudos, pareceres, projetos e consultadoria	166.425
02	020215	Formação	6.500
02	020216	Seminários, exposições e similares	5.003
02	020217	Publicidade	
02	02021701	Publicação de anúncios	19.740
02	02021702	Promoção e publicidade	
02	0202170201	Promoção e publicidade - p/ ativid. dinamização	20.936
02	0202170202	Promoção e publicidade - diversos	12.105
02	020218	Vigilância e segurança	
02	02021801	Vigilância e segurança - p/ ativid. dinamização	768
02	02021802	Vigilância e segurança - Infraestruturas	530
02	020219	Assistência técnica	
02	02021901	Contratos de assistência técnica e manutenção	54.850



CANTANHEDE  
MUNICÍPIO

## ORÇAMENTO PARA O ANO 2013 - Despesa

Código		Designação	Montante
Class. Orgânica/Económica	€		
02	02021902	Assistência e manutenção de software e hardware	17.185
02	020220	Outros trabalhos especializados	
02	02022001	Higiene, segurança, saúde vist.trab., inst.equipam.	48.590
02	02022002	Trab. gráficos design e similares	4.560
02	02022003	Itinerância artística	10.103
02	02022004	Tratamento, depósito e incineração de resíduos	5.000
02	02022005	Controle de qualidade da água, solos e resíduos	9.375
02	02022006	Serviços bancários	27.400
02	02022007	Serviços de docência/ocup. tempos livres	149.890
02	02022008	Manutenção/tratamento relvados naturais/sintético	94.475
02	02022009	Serviços de suporte e acompanhamento técnico	109.050
02	02022099	Outros trabalhos especializados	19.920
02	020224	Encargos de cobrança de receitas	154.920
02	020225	Outros serviços	
02	02022501	Emolumentos do Tribunal de Contas	15.918
02	02022502	Programa ocupacional trab. desempregados	13.550
02	02022503	Energia consumida na iluminação pública	828.430
02	02022504	Dinamização de ações no âmbito da saúde	1
02	02022505	Formação e sensibilização ambiental	500
02	02022506	Alojamento e restauração	
02	0202250601	Alojamento e restauração - p/ativid. dinamização	3.152
02	0202250602	Alojamento e restauração - diversos	13.070
02	02022599	Outros serviços	20.775
		Total do Capítulo Económico 02:	4.954.515
02	03	Juros e outros encargos	
02	0305	Outros juros	
02	030502	Outros	1.580
		Total do Capítulo Económico 03:	1.580
02	04	Transferências correntes	
02	0401	Sociedades e quase sociedades não financeiras	
02	040102	Privadas	2
02	0403	Administração central	
02	040301	Estado	50.804
02	0405	Administração local	
02	040501	Continente	
02	04050101	Municípios	1
02	04050102	Freguesias	134.428



CANTANHEDE  
MUNICÍPIO

## ORÇAMENTO PARA O ANO 2013 - Despesa

Código		Designação	Montante €
Class. Orgânica/Económica			
02	04050104	Associações de municípios	1
02	04050106	Regiões de turismo	1
02	0407	Instituições sem fins lucrativos	
02	040701	Instituições sem fins lucrativos	538.637
02	0408	Famílias	
02	040801	Empresário em nome individual	1
02	040802	Outras	60.013
02	0409	Resto do mundo	
02	040901	União Europeia-Instituições	1
Total do Capítulo Económico 04:			783.889
02	06	Outras despesas correntes	
02	0602	Diversas	
02	060201	Impostos e taxas	
02	06020101	Impostos e taxas - Reemb. Rest. Impostos Diretos	82.170
02	06020102	Impostos e taxas - Reemb. Rest. Impostos Indiretos	13.140
02	06020103	Impostos e taxas - Reemb. Rest. Tx Multas e O.Pen.	310
02	060203	Outras	
02	06020301	Outras restituições	475
02	06020302	IVA pago	63.475
02	06020305	Outras	
02	0602030501	Impostos, taxas, multas p/Estado outras entidades	79.810
02	0602030502	Despesas notariais e registrais	13.250
02	0602030503	Quotizações	439.375
02	0602030504	Indemnizações	24.000
02	0602030599	Outras despesas	2.420
Total do Capítulo Económico 06:			718.425
Total das Despesas Correntes:			11.215.945
02	07	Aquisição de bens de capital	
02	0701	Investimentos	
02	070101	Terrenos	110.737
02	070102	Habitacões	
02	07010201	Construção	3
02	070103	Edifícios	
02	07010301	Instalações de serviços	85.292
02	07010302	Instalações desportivas e recreativas	7.501
02	07010305	Escolas	669.228
02	07010307	Outros	117.495

*[Handwritten signatures and initials]*



CANTANHEDE  
MUNICÍPIO

## ORÇAMENTO PARA O ANO 2013 - Despesa

Código		Designação	Montante €
Class. Orgânica/Económica			
02	070104	Construções diversas	
02	07010401	Viadutos, arruamentos e obras complementares	44.522
02	07010404	Iluminação pública	12.465
02	07010405	Parques e jardins	38.736
02	07010406	Instalações desportivas e recreativas	355.441
02	07010409	Sinalização e trânsito	25.000
02	07010413	Outros	11.001
02	070106	Material de transporte	
02	07010602	Outro	10.000
02	070107	Equipamento de informática	46.789
02	070108	Software informático	92.592
02	070109	Equipamento administrativo	33.050
02	070110	Equipamento básico	
02	07011002	Outro	93.784
02	070111	Ferramentas e utensílios	5.000
02	070112	Artigos e objetos de valor	250
02	070113	Investimentos incorpóreos	33.430
02	070115	Outros investimentos	130.840
02	0703	Bens de domínio público	
02	070301	Terrenos e recursos naturais	201.830
02	070303	Outras construções e infraestruturas	
02	07030301	Viadutos, arruamentos e obras complementares	991.118
02	07030304	Iluminação pública	173.351
02	07030305	Parques e jardins	1
02	07030306	Instalações desportivas e recreativas	13.715
02	07030308	Viação rural	875.280
02	07030309	Sinalização e trânsito	24.045
02	07030312	Cemitérios	5.490
02	07030313	Outros	16.190
Total do Capítulo Económico 07:			4.224.176
02	08	Transferências de capital	
02	0801	Sociedades e quase sociedades não financeiras	
02	080102	Privadas	2
02	0803	Administração central	
02	080301	Estado	5
02	0805	Administração local	
02	080501	Continente	



CANTANHEDE  
MUNICÍPIO

## ORÇAMENTO PARA O ANO 2013 - Despesa

Código		Designação	Montante
Class. Orgânica/Económica			€
02	08050102	Freguesias	738.681
02	0807	Instituições sem fins lucrativos	
02	080701	Instituições sem fins lucrativos	249.269
02	0808	Famílias	
02	080802	Outras	77.502
Total do Capítulo Económico 08:			1.065.459
02	11	Outras despesas de capital	
02	1102	Diversas	
02	110299	Outras	1
Total do Capítulo Económico 11:			1
Total das Despesas de Capital:			5.289.636
Total do Capítulo Orgânico 02:			16.505.581
<b>03</b>		<b>Operações Financeiras</b>	
03	03	Juros e outros encargos	
03	0301	Juros da dívida pública	
03	030103	Socied.financ.-Bancos e outras instit. financeiras	
03	03010301	Empréstimos de curto prazo	1
03	03010302	Empréstimos de médio e longo prazos	455.528
03	0302	Outros encargos correntes da dívida pública	
03	030201	Despesas diversas	1
03	0303	Juros de locação financeira	
03	030303	Edifícios	2.200
03	030304	Construções diversas	24.300
03	030305	Material de transporte	1
03	030306	Material de informática	1
03	030307	Maquinaria e equipamento	1
03	0306	Outros encargos financeiros	
03	030601	Outros encargos financeiros	
03	03060101	O.E.F.de locações financeiras	38.525
Total do Capítulo Económico 03:			520.558
Total das Despesas Correntes:			520.558
03	07	Aquisição de bens de capital	
03	0702	Locação financeira	
03	070203	Edifícios	45.743
03	070204	Construções diversas	331.228
03	070205	Material de transporte	1



CANTANHEDE  
MUNICÍPIO

**ORÇAMENTO PARA O ANO 2013 - Despesa**

Código		Designação	Montante
Class. Orgânica/Económica			€
03	070206	Material de informática	1
03	070207	Maquinaria e equipamento	1
Total do Capítulo Económico 07:			376.974
03	09	Ativos financeiros	
03	0907	Ações e outras participações	
03	090701	Socied.e quase socied.não financeiras-Privadas	3
03	090711	Instituições sem fins lucrativos	150.001
Total do Capítulo Económico 09:			150.004
03	10	Passivos financeiros	
03	1006	Empréstimos a médio e longo prazos	
03	100603	Socied.financ.-Bancos e outras instit. financeiras	2.847.670
Total do Capítulo Económico 10:			2.847.670
Total das Despesas de Capital:			3.374.648
Total do Capítulo Orgânico 03:			3.895.206
<b>04</b>		<b>Empresa Municipal</b>	
04	02	Aquisição de bens e serviços	
04	0201	Aquisição de bens	
04	020106	Alimentação-Géneros para confeccionar	
04	02010601	Alimentação- G.C - p/ ativid. dinamização	4
04	02010602	Alimentação-G. C. - diversos	1
04	020114	Outro material-Peças	
04	02011402	Outro material-Peças	100
04	020115	Prémios, condecorações e ofertas	
04	02011502	Prémios, condecorações e ofertas - diversos	1
04	020117	Ferramentas e utensílios	1
04	020121	Outros bens	
04	02012199	Outros bens	100
04	0202	Aquisição de serviços	
04	020201	Encargos das instalações	
04	02020101	Água, saneamento e resíduos sólidos urbanos	145.540
04	020202	Limpeza e higiene	
04	02020201	Limpeza e higiene - p/ ativid. dinamização	453
04	02020202	Limpeza e higiene - p/ utiliz. diversa	750
04	020203	Conservação de bens	
04	02020399	Outras conservações de bens	1
04	020208	Locação de outros bens	

020 R<sub>x</sub> FB



CANTANHEDE  
MUNICÍPIO

## ORÇAMENTO PARA O ANO 2013 - Despesa

Código		Designação	Montante €
Class. Orgânica/Económica			
04	02020801	Locação de outros bens - p/ ativid. dinamização	4
04	02020802	Locação de outros bens - p/ utiliz. diversa	1
04	020210	Transportes	
04	02021001	Transportes diversos	
04	0202100101	Transportes diversos - p/ ativid. dinamização	4
04	0202100102	Transportes diversos - diversos	1
04	020220	Outros trabalhos especializados	
04	02022001	Higiene, segurança, saúde vist.trab., inst.equipam.	6.800
04	02022005	Controle de qualidade da água, solos e resíduos	1
04	02022099	Outros trabalhos especializados	1
04	020225	Outros serviços	
04	02022506	Alojamento e restauração	
04	0202250602	Alojamento e restauração - diversos	2.000
04	02022599	Outros serviços	1
Total do Capítulo Económico 02:			155.764
04	04	Transferências correntes	
04	0401	Sociedades e quase sociedades não financeiras	
04	040101	Públicas	
04	04010101	Empresas públicas municipais e intermunicipais	2
Total do Capítulo Económico 04:			2
04	05	Subsídios	
04	0501	Sociedades e quase sociedades não financeiras	
04	050101	Públicas	
04	05010101	Empresas públicas municipais e intermunicipais	1.064.926
Total do Capítulo Económico 05:			1.064.926
Total das Despesas Correntes:			1.220.692
04	07	Aquisição de bens de capital	
04	0701	Investimentos	
04	070104	Construções diversas	
04	07010413	Outros	6.000
04	0703	Bens de domínio público	
04	070303	Outras construções e infraestruturas	
04	07030313	Outros	1.001
Total do Capítulo Económico 07:			7.001
04	08	Transferências de capital	
04	0801	Sociedades e quase sociedades não financeiras	
04	080101	Públicas	

Handwritten signatures and initials at the bottom right of the page.



CANTANHEDE  
MUNICÍPIO

**ORÇAMENTO PARA O ANO 2013 - Despesa**

Código		Designação	Montante €
Class. Orgânica/Económica			
04	08010101	Empresas públicas municipais e intermunicipais	1.219.087
Total do Capítulo Económico 08:			1.219.087
Total das Despesas de Capital:			1.226.088
Total do Capítulo Orgânico 04:			2.446.780
Total do Orçamento da Despesa:			22.865.000

ORGÃO EXECUTIVO  
 Em ..... de ..... de .....  
*Helena...*

ORGÃO DELIBERATIVO  
 Em ..... de ..... de .....  
 .....

*João Rui Carvalho Dias*  
*Luis Pedro Cesário Martins de Castro*

*[Signature]*

*[Signatures]*  
 Escudo A 4

**Resumo Despesa Classificação Orgânica**



74. fsp  
70 0 fsp

**Município de Cantanhede**  
**Resumo da Despesa por Classificação Orgânica (2013)**

	Orgânica	Despesas Correntes	Despesas de Capital	Total
01	Assembleia Municipal	17.433,00	0,00	17.433,00
02	Câmara Municipal e Serviços Municipais	11.215.945,00	5.289.636,00	16.505.581,00
03	Operações Financeiras	520.558,00	3.374.648,00	3.895.206,00
04	Empresa Municipal	1.220.692,00	1.226.088,00	2.446.780,00
	<b>Total Geral:</b>	<b>12.974.628,00</b>	<b>9.890.372,00</b>	<b>22.865.000,00</b>

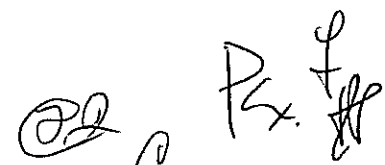

**Resumo Despesa Classificação Económica**



000. P. F. P.

**Município de Cantanhede**  
Resumo da Despesa por Classificação Económica (2013)

Económica	Designação	Dotação
01	Despesas com o pessoal	4.774.678,00
0101	Remunerações certas e permanentes	3.655.201,00
010101	Titulares órgãos soberania e memb. órgãos autárq.	92.826,00
010104	Pessoal quadros-Regime contrato individ. trabalho	2.487.816,00
01010401	PQ - Pessoal em funções	2.485.820,00
01010402	PQ - Alterações obrig.de posicionam. remuneratório	1,00
01010404	PQ - Recrutamento pessoal novos postos trabalho	1.995,00
010106	Pessoal contratado a termo	257.940,00
01010601	PCT - Pessoal em funções	241.585,00
01010604	PCT -Recrutamento pessoal novos postos trabalho	16.355,00
010109	Pessoal em qualquer outra situação	105.122,00
01010901	Pessoal em qualquer outra situação	105.120,00
01010902	Formação/estágios profissionais - IEFP	1,00
01010903	Estágios profissionais Administração Local - PEPAL	1,00
010111	Representação	48.012,00
010113	Subsídio de refeição	266.190,00
01011301	SR - PQ Regime contrato individual trabalho	221.370,00
01011302	SR - Pessoal contratado a termo	36.545,00
01011303	SR - Pessoal em qualquer outra situação	5.170,00
01011304	SR - Membros dos órgãos autárquicos	3.105,00
010114	Subsídio de férias e de natal	332.290,00
01011401	SFN - PQ Regime contrato individual de trabalho	276.595,00
01011402	SFN - Pessoal contratado a termo	39.195,00
01011403	SFN - Pessoal em qualquer outra situação	8.760,00
01011404	SFN - Membros órgãos autárquicos	7.740,00
010115	Remunerações por doença e maternidade/paternidade	65.005,00
0102	Abonos variáveis ou eventuais	79.508,00
010202	Horas extraordinárias	24.000,00
010204	Ajudas de custo	10.001,00
010205	Abono para falhas	3.110,00
010212	Indemnizações por cessação de funções	18.975,00
010213	Outros suplementos e prémios	23.422,00
01021301	Prémios de desempenho	2,00
01021302	Outros	23.420,00
0103	Segurança social	1.039.969,00
010301	Encargos com a saúde	41.465,00
01030101	Encargos com a saúde dos funcionários	41.300,00
01030102	Encargos com a saúde da presidência	165,00
010302	Outros encargos com a saúde	1,00
010303	Subsídio familiar a criança e jovens	14.705,00
010304	Outras prestações familiares	2.640,00
010305	Contribuições para a segurança social	939.966,00
01030501	ADSE-Assistência na doença funcionários públicos	50.495,00
01030502	Segurança social dos funcionários públicos	606.930,00
0103050201	Caixa Geral de Aposentações	548.270,00
0103050202	Regime Geral	58.660,00
01030503	Segurança social-Regime geral	154.575,00

**Município de Cantanhede**  
Resumo da Despesa por Classificação Económica (2013)

Económica	Designação	Dotação
0103050301	SSO - Pessoal contratado a termo	109.680,00
0103050302	SSO - Trabalhadores bancários	16.535,00
0103050303	SSO - Trabalhadores independentes	28.360,00
01030505	Assistência na doença dos func.públicos (SNS)	127.966,00
010308	Outras pensões	6.170,00
01030801	Complemento de pensões de funcionários municipais	190,00
01030802	Pensões de funcionários aguardando aposentação	1.950,00
01030803	Outras pensões	4.030,00
010309	Seguros	33.021,00
01030901	Seguros acidentes trabalho doenças profissionais	33.020,00
01030902	Seguros de saúde	1,00
010310	Outras despesas de segurança social	2.001,00
01031001	Eventualidade maternidade, paternidade e adopção	2.000,00
01031099	Outras despesas de segurança social	1,00
02	Aquisição de bens e serviços	5.110.570,00
0201	Aquisição de bens	1.582.712,00
020101	Matérias-primas e subsidiárias	5.000,00
020102	Combustíveis e lubrificantes	594.075,00
02010201	Gasolina	24.600,00
02010202	Gasóleo	400.010,00
02010203	Gás	162.965,00
02010299	Outros	6.500,00
020103	Munições, explosivos e artificios	1,00
020104	Limpeza e higiene	11.030,00
020105	Alimentação-Refeições confeccionadas	783.190,00
020106	Alimentação-Géneros para confeccionar	3.621,00
02010601	Alimentação- G.C - p/ ativ. dinamização	2.769,00
02010602	Alimentação-G. C. - diversos	852,00
020107	Vestuário e artigos pessoais	5.500,00
020108	Material de escritório	43.271,00
020109	Produtos químicos e farmacêuticos	1,00
020110	Produtos vendidos nas farmácias	1,00
020111	Material de consumo clínico	1.275,00
020112	Material de transporte-Peças	9.275,00
02011201	Aquisição de pneus	500,00
02011202	Aquisição de peças	8.775,00
020114	Outro material-Peças	29.931,00
02011401	Outro material-peças - equipamento básico e frota	8.600,00
02011402	Outro material-Peças	21.331,00
020115	Prémios, condecorações e ofertas	19.238,00
02011501	Prémios, condecorações e ofertas- p/ativ.dinamiz.	15.756,00
02011502	Prémios, condecorações e ofertas - diversos	3.482,00
020116	Mercadorias para venda	667,00
02011603	Outras	667,00
0201160301	Material promocional	116,00
0201160302	Catálogos e publicações	1,00
0201160303	Equipamento desportivo	500,00

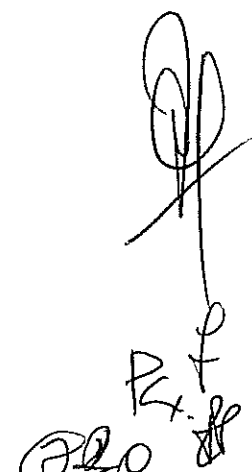

Handwritten signature and initials, possibly 'R.F.' and 'P.F.', with a large flourish above.

4

**Município de Cantanhede**  
Resumo da Despesa por Classificação Económica (2013)

Económica	Designação	Dotação
0201160399	Outras	50,00
020117	Ferramentas e utensílios	1.952,00
020118	Livros e documentação técnica	2.861,00
020119	Artigos honoríficos e de decoração	251,00
020120	Material de educação, cultura e recreio	14.346,00
020121	Outros bens	57.226,00
02012107	Produtos p/ tratamento de águas	9.840,00
02012199	Outros bens	47.386,00
0202	Aquisição de serviços	3.527.858,00
020201	Encargos das instalações	642.137,00
02020101	Água, saneamento e resíduos sólidos urbanos	145.540,00
02020102	Eletricidade	494.765,00
02020103	Condomínios	1.830,00
02020104	Aquecimento	1,00
02020199	Encargos das instalações - outros	1,00
020202	Limpeza e higiene	2.602,00
02020201	Limpeza e higiene - p/ ativ. dinamização	457,00
02020202	Limpeza e higiene - p/ utiliz. diversa	2.145,00
020203	Conservação de bens	121.846,00
02020301	Conservação de bens - aplicação de pneus	30.170,00
02020302	Conservação de bens - Frota	56.945,00
02020399	Outras conservações de bens	34.731,00
020204	Locação de edifícios	33.929,00
02020401	Arrendamentos edifícios	24.052,00
02020402	Arrendamento de terrenos	9.876,00
02020403	Arrendamento diversos	1,00
020205	Locação de material de informática	1,00
020208	Locação de outros bens	14.781,00
02020801	Locação de outros bens - p/ ativ. dinamização	4.135,00
02020802	Locação de outros bens - p/ utiliz. diversa	10.646,00
020209	Comunicações	126.775,00
020210	Transportes	651.882,00
02021001	Transportes diversos	20.133,00
0202100101	Transportes diversos - p/ ativ. dinamização	82,00
0202100102	Transportes diversos - diversos	20.051,00
02021002	Transportes escolares	631.749,00
020211	Representação dos serviços	651,00
020212	Seguros	91.357,00
02021201	Seguro de veículos	25.800,00
02021202	Seguro de edifícios e mobiliário	36.030,00
02021203	Seguro de exposições	1.498,00
02021204	Seguro de acidentes pessoais	25.279,00
02021205	Seguro de responsabilidade civil	2.750,00
020213	Deslocações e estadas	370,00
020214	Estudos, pareceres, projetos e consultadoria	166.425,00
020215	Formação	6.500,00
020216	Seminários, exposições e similares	5.003,00

**Município de Cantanhede**  
Resumo da Despesa por Classificação Económica (2013)

Económica	Designação	Dotação
020217	Publicidade	52.782,00
02021701	Publicação de anúncios	19.741,00
02021702	Promoção e publicidade	33.041,00
0202170201	Promoção e publicidade - p/ ativid. dinamização	20.936,00
0202170202	Promoção e publicidade - diversos	12.105,00
020218	Vigilância e segurança	1.298,00
02021801	Vigilância e segurança - p/ ativid. dinamização	768,00
02021802	Vigilância e segurança - Infraestruturas	530,00
020219	Assistência técnica	72.035,00
02021901	Contratos de assistência técnica e manutenção	54.850,00
02021902	Assistência e manutenção de software e hardware	17.185,00
020220	Outros trabalhos especializados	485.165,00
02022001	Higiene, segurança, saúde vist.trab., inst.equipam.	55.390,00
02022002	Trab. gráficos design e similares	4.560,00
02022003	Itinerância artística	10.103,00
02022004	Tratamento, depósito e incineração de resíduos	5.000,00
02022005	Controle de qualidade da água, solos e resíduos	9.376,00
02022006	Serviços bancários	27.400,00
02022007	Serviços de docência/ocup. tempos livres	149.890,00
02022008	Manutenção/tratamento relvados naturais/sintético	94.475,00
02022009	Serviços de suporte e acompanhamento técnico	109.050,00
02022099	Outros trabalhos especializados	19.921,00
020224	Encargos de cobrança de receitas	154.920,00
020225	Outros serviços	897.399,00
02022501	Emolumentos do Tribunal de Contas	15.918,00
02022502	Programa ocupacional trab. desempregados	13.550,00
02022503	Energia consumida na iluminação pública	828.430,00
02022504	Dinamização de ações no âmbito da saúde	1,00
02022505	Formação e sensibilização ambiental	500,00
02022506	Alojamento e restauração	18.223,00
0202250601	Alojamento e restauração - p/ativid. dinamização	3.152,00
0202250602	Alojamento e restauração - diversos	15.071,00
02022599	Outros serviços	20.777,00
03	Juros e outros encargos	522.138,00
0301	Juros da dívida pública	455.529,00
030103	Socied.financ.-Bancos e outras instit. financeiras	455.529,00
03010301	Empréstimos de curto prazo	1,00
03010302	Empréstimos de médio e longo prazos	455.528,00
0302	Outros encargos correntes da dívida pública	1,00
030201	Despesas diversas	1,00
0303	Juros de locação financeira	26.503,00
030303	Edifícios	2.200,00
030304	Construções diversas	24.300,00
030305	Material de transporte	1,00
030306	Material de informática	1,00
030307	Maquinaria e equipamento	1,00
0305	Outros juros	1.580,00

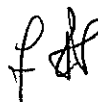
**Município de Cantanhede**  
Resumo da Despesa por Classificação Económica (2013)

Económica	Designação	Dotação
030502	Outros	1.580,00
0306	Outros encargos financeiros	38.525,00
030601	Outros encargos financeiros	38.525,00
03060101	O.E.F.de locações financeiras	38.525,00
04	Transferências correntes	783.891,00
0401	Sociedades e quase sociedades não financeiras	4,00
040101	Públicas	2,00
04010101	Empresas públicas municipais e intermunicipais	2,00
040102	Privadas	2,00
0403	Administração central	50.804,00
040301	Estado	50.804,00
0405	Administração local	134.431,00
040501	Continente	134.431,00
04050101	Municípios	1,00
04050102	Freguesias	134.428,00
04050104	Associações de municípios	1,00
04050106	Regiões de turismo	1,00
0407	Instituições sem fins lucrativos	538.637,00
040701	Instituições sem fins lucrativos	538.637,00
0408	Famílias	60.014,00
040801	Empresário em nome individual	1,00
040802	Outras	60.013,00
0409	Resto do mundo	1,00
040901	União Europeia-Instituições	1,00
05	Subsídios	1.064.926,00
0501	Sociedades e quase sociedades não financeiras	1.064.926,00
050101	Públicas	1.064.926,00
05010101	Empresas públicas municipais e intermunicipais	1.064.926,00
06	Outras despesas correntes	718.425,00
0602	Diversas	718.425,00
060201	Impostos e taxas	95.620,00
06020101	Impostos e taxas - Reemb. Rest. Impostos Diretos	82.170,00
06020102	Impostos e taxas - Reemb. Rest. Impostos Indiretos	13.140,00
06020103	Impostos e taxas - Reemb. Rest. Tx Multas e O.Pen.	310,00
060203	Outras	622.805,00
06020301	Outras restituições	475,00
06020302	IVA pago	63.475,00
06020305	Outras	558.855,00
0602030501	Impostos, taxas, multas p/Estado outras entidades	79.810,00
0602030502	Despesas notariais e registrais	13.250,00
0602030503	Quotizações	439.375,00
0602030504	Indemnizações	24.000,00
0602030599	Outras despesas	2.420,00
	Total das Despesas Correntes:	12.974.628,00
07	Aquisição de bens de capital	4.608.151,00
0701	Investimentos	1.929.156,00
070101	Terrenos	110.737,00



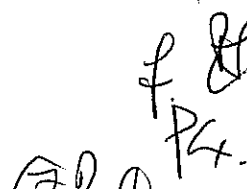

**Município de Cantanhede**  
**Resumo da Despesa por Classificação Económica (2013)**

<b>Económica</b>	<b>Designação</b>	<b>Dotação</b>
070102	Habitacões	3,00
07010201	Construcao	3,00
070103	Edificios	879.516,00
07010301	Instalacões de servicos	85.292,00
07010302	Instalacões desportivas e recreativas	7.501,00
07010305	Escolas	669.228,00
07010307	Outros	117.495,00
070104	Construções diversas	493.165,00
07010401	Viadutos, arruamentos e obras complementares	44.522,00
07010404	Iluminação pública	12.465,00
07010405	Parques e jardins	38.736,00
07010406	Instalacões desportivas e recreativas	355.441,00
07010409	Sinalização e trânsito	25.000,00
07010413	Outros	17.001,00
070106	Material de transporte	10.000,00
07010602	Outro	10.000,00
070107	Equipamento de informática	46.789,00
070108	Software informático	92.592,00
070109	Equipamento administrativo	33.050,00
070110	Equipamento básico	93.784,00
07011002	Outro	93.784,00
070111	Ferramentas e utensilios	5.000,00
070112	Artigos e objetos de valor	250,00
070113	Investimentos incorpóreos	33.430,00
070115	Outros investimentos	130.840,00
0702	Locação financeira	376.974,00
070203	Edificios	45.743,00
070204	Construções diversas	331.228,00
070205	Material de transporte	1,00
070206	Material de informática	1,00
070207	Maquinaria e equipamento	1,00
0703	Bens de domínio público	2.302.021,00
070301	Terrenos e recursos naturais	201.830,00
070303	Outras construções e infraestruturas	2.100.191,00
07030301	Viadutos, arruamentos e obras complementares	991.118,00
07030304	Iluminação pública	173.351,00
07030305	Parques e jardins	1,00
07030306	Instalacões desportivas e recreativas	13.715,00
07030308	Viação rural	875.280,00
07030309	Sinalização e trânsito	24.045,00
07030312	Cemitérios	5.490,00
07030313	Outros	17.191,00
08	Transferências de capital	2.284.546,00
0801	Sociedades e quase sociedades não financeiras	1.219.089,00
080101	Públicas	1.219.087,00
08010101	Empresas públicas municipais e intermunicipais	1.219.087,00
080102	Privadas	2,00

Handwritten signature and initials in the bottom right corner of the page.

**Município de Cantanhede**  
Resumo da Despesa por Classificação Económica (2013)

Económica	Designação	Dotação
0803	Administração central	5,00
080301	Estado	5,00
0805	Administração local	738.681,00
080501	Continente	738.681,00
08050102	Freguesias	738.681,00
0807	Instituições sem fins lucrativos	249.269,00
080701	Instituições sem fins lucrativos	249.269,00
0808	Famílias	77.502,00
080802	Outras	77.502,00
09	Ativos financeiros	150.004,00
0907	Ações e outras participações	150.004,00
090701	Socied.e quase socied.não financeiras-Privadas	3,00
090711	Instituições sem fins lucrativos	150.001,00
10	Passivos financeiros	2.847.670,00
1006	Empréstimos a médio e longo prazos	2.847.670,00
100603	Socied.financ.-Bancos e outras instit. financeiras	2.847.670,00
11	Outras despesas de capital	1,00
1102	Diversas	1,00
110299	Outras	1,00
	<b>Total das Despesas de Capital:</b>	<b>9.890.372,00</b>
	<b>Total do Orçamento da Despesa:</b>	<b>22.865.000,00</b>

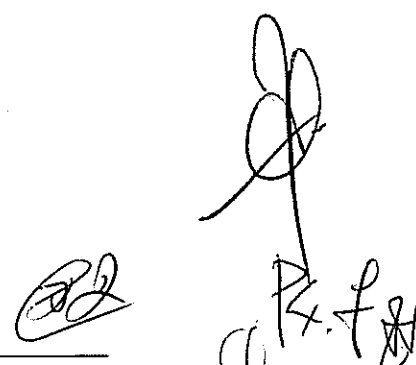



**Resumo do Orçamento**

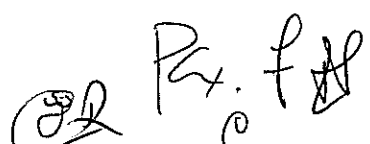

Município de Cantanhede

RESUMO DO ORÇAMENTO PARA O ANO 2013

Receitas	Montante (€)	Despesas	Montante (€)
Correntes .....	16.004.548	Correntes .....	12.974.628
Capital .....	6.860.452	Capital .....	9.890.372
Total:	22.865.000	Total:	22.865.000
Serviços Municipalizados	0	Serviços Municipalizados	0
Total Geral:	22.865.000	Total Geral:	22.865.000

ORGÃO EXECUTIVO  
 Em ..... de ..... de .....  
*Heleuamente*

*João Rui Carvalho Dias*  
*Luis Pedro Ceslho Homem de Castro*  
*Alf. N.º 1 de Silva*

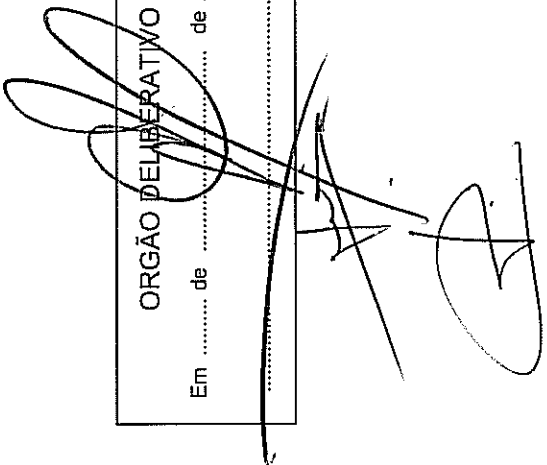
ORGÃO DELIBERATIVO  
 Em ..... de ..... de .....  

...



**Resumo do Orçamento por Capítulo**

000. R. f. ff

## Resumo do orçamento por Capitulo para 2013

Receitas		Montante	Despesas		Montante
01	Impostos diretos	5.393.370	01	Despesas com o pessoal	4.774.678
02	Impostos indiretos	263.455	02	Aquisição de bens e serviços	5.110.570
03	Contribuições para Seg.Social,Cx.G.Aposent. e ADSE	297.590	03	Juros e outros encargos	522.138
04	Taxas, multas e outras penalidades	1.306.280	04	Transferências correntes	783.891
05	Rendimentos da propriedade	7.990.803	05	Subsídios	1.064.926
06	Transferências correntes	712.715	06	Outras despesas correntes	718.425
07	Venda de bens e serviços correntes	40.335		<b>Total das Despesas Correntes</b>	<b>12.974.628</b>
08	Outras receitas correntes	16.004.548	07	Aquisição de bens de capital	4.608.151
	<b>Total das Receitas Correntes</b>	<b>16.004.548</b>	08	Transferências de capital	2.284.546
09	Venda de bens de investimento	3.736.080	09	Ativos financeiros	150.004
10	Transferências de capital	3.119.517	10	Passivos financeiros	2.847.670
11	Ativos financeiros	5	11	Outras despesas de capital	1
12	Passivos financeiros	2.760	12	Operações extra-orçamentais	
13	Outras receitas de capital		17	Operações extra-orçamentais	
14	Recursos próprios comunitários			<b>Total das Despesas de Capital</b>	<b>9.890.372</b>
15	Reposições não abatidas nos pagamentos	2.090			
16	Saldo da gerência anterior				
17	Operações extra-orçamentais				

**Total das Receitas: 22.865.000**

ORGÃO EXECUTIVO

Em ..... de ..... de .....

*João Amílcar Carvalho Dias*

*Luís João Casalta Martins de Costa*

*Alf. Manuel de Silva*

**Total das Despesas: 22.865.000**

ORGÃO DELIBERATIVO

Em ..... de ..... de .....

*[Assinatura]*



**Grandes Opções do Plano**

PK. f  
n. f



CANTANHEDE  
MUNICÍPIO

### AS GRANDES OPÇÕES DO PLANO

As autarquias locais têm um papel fundamental na promoção do desenvolvimento socioeconómico e da coesão territorial, estando-lhe atribuídas um leque alargado de competências, quer no que diz respeito à prestação de serviços específicos aos cidadãos, quer no planeamento e gestão dos recursos de que dispõe para exercer a sua intervenção em campos tão variados como o ordenamento do território, o saneamento básico, a educação, a ação social, a cultura e o desporto, entre outros.

Nos termos daquilo que define a Lei nº 159/99, de 14 de setembro, o Município de Cantanhede propõe nas Grandes Opções do Plano (GOP'S) um programa que, na atual conjuntura de crise e austeridade, não pode deixar de ser considerado ambicioso, programa esse que contempla a realização de obras e equipamentos coletivos que visam elevar os padrões de qualidade de vida dos munícipes e fomentar a dinamização da base económica.

Se é certo que esse desígnio está patente em todas as decisões subjacentes a este documento, não se pode ignorar que, à semelhança de anos anteriores, ele foi elaborado na base de uma clara assunção de redução da despesa até valores mais próximos do que é expectável em termos de arrecadação de receita em 2013, o que, face à evolução negativa da situação económica e financeira do país e às obrigações fortemente restritivas a que o Estado está sujeito, não pode deixar de ter reflexos negativos na atividade da instituição.

Efetivamente, a racionalização dos recursos inerentes às políticas preconizadas nas GOP'S afigurou-se como incontornável, dadas as fortes medidas de austeridade aplicadas pelo Governo, sendo de destacar o corte de 250 milhões de euros com a rescisão de contratos de financiamento aprovados pelos Programas Operacionais Regionais do Continente, constrangimento que não poupou o Município de Cantanhede e obrigou até a uma alteração significativa das medidas pré-definidas no Plano de Saneamento Financeiro aprovado em 2009.



CANTANHEDE  
MUNICÍPIO

Relativamente ao QREN – Quadro de Referência Estratégica Nacional, a autarquia tem ainda a receber verbas de alguns investimentos já concluídos que beneficiaram de financiamento de fundos comunitários no âmbito do QREN – Quadro de Referência Estratégica Nacional, nomeadamente, a construção do Centro Educativo de Ançã e da E.R. 335-1: Via Regional Cantanhede/IC1 Tocha, a Requalificação Urbana da Rua 1.º Maio, em Cantanhede, e das Ruas da Azinhaga e do Calvário, em Murte, bem como alguns projetos de carácter imaterial. Somando essas verbas à comparticipação que o QREN atribuiu ao Centro Educativo de Cadima, a autarquia tem a auferir o montante aproximado de 1,7 milhões de euros.

A este propósito, faz sentido referir que há uma diminuição apreciável na verba global das Grandes Opções do Plano, em relação ao exercício anterior. O decréscimo dos valores do Plano Plurianual de Investimentos (PPI) foi o que mais contribuiu para essa diminuição enquanto as Atividades Mais Relevantes (AMR) tiveram aqui pouca expressão, mas o que importa relevar é que esta situação decorre diretamente das perspetivas negativas quanto à arrecadação de receita, em função do impacto da crise económica e do programa de austeridade.

As AMR também têm reflexo na despesa corrente, nomeadamente em áreas como a educação, ação social, cultura e desporto, saúde pública e investimento em ciência e tecnologia.

## 1. FUNÇÕES GERAIS

### 1.1. Administração Geral

No que concerne à despesa com a Administração Geral, esta corresponde a 2,23% do valor total das GOP'S, ou seja, um valor absoluto de 250.522 euros, sendo que 92.590 euros dizem respeito a despesas com o *software* do Sistema Municipal de Informação, plataforma tecnológica que tem como objetivo melhorar a eficiência e a eficácia dos serviços prestados aos munícipes e cujo investimento consta no Plano Plurianual de Investimentos até 2015.



**CANTANHEDE  
MUNICÍPIO**

Algum significado tem também os 40.758 euros para concluir a Reabilitação e Remodelação dos Paços do Concelho e para algumas pequenas reparações que entretanto seja necessário realizar no edifício.

**1.2. Proteção Civil e luta contra incêndios**

Uma vez que cabe às autarquias contribuir decisivamente para a criação de condições tendentes a assegurar a proteção e prevenção do meio ambiente e a segurança de pessoas e bens a vários níveis, o Município de Cantanhede mantém-se empenhado em colaborar com todas as entidades e instituições vocacionadas para a prestação de serviços nessas áreas. Neste âmbito é de referir a verba de 40.309 euros destinada à Associação Humanitária dos Bombeiros de Cantanhede para que esta possa valorizar os meios que tem ao dispor e melhorar a qualidade das suas intervenções, incluindo o serviço de vigilância e segurança das praias durante a época balnear de 2013.

**2. FUNÇÕES SOCIAIS**

**2.1. Ensino não Superior**

Prosseguindo com as políticas seguidas em anos anteriores, na sequência da transferência das competências que a Administração Central transferiu para a autarquia em matéria de educação, este sector continua a ter bastante relevo nas Grandes Opções do Plano com 23,99% das despesas previstas no referido documento. Empenhado em cumprir cabalmente as suas atribuições neste domínio, o Município de Cantanhede investe forte na criação de condições favoráveis ao desenvolvimento de boas práticas nas dinâmicas de ensino/aprendizagem das crianças e jovens, considerando que este é um vetor de desenvolvimento económico e social fundamental para o concelho.

Neste contexto, concluído que está o Centro Educativo de Ançã, o Plano Plurianual de Investimentos contempla a construção do Centro Educativo de Cadima e a instalação dos respetivos equipamentos, empreitada que tem inscrita uma verba de 702.653 euros e que deverá estar concluída no decorrer de 2013. A obra é



CANTANHEDE  
MUNICÍPIO

comparticipada em 85% por fundos comunitários no âmbito do QREN, em todas as despesas consideradas legíveis.

O setor da educação é também o que mais se destaca no quadro das atribuições referentes às atividades mais relevantes, nomeadamente com 28,59%, 1.888.381 euros em valor absoluto, montante que se destina sobretudo à comparticipação de despesas com o fornecimento de refeições escolares (783.190 euros), com o programa de transportes escolares, incluindo o transporte de crianças com necessidades educativas especiais (677.611 euros). Para a Gestão da Componente de Apoio à Família dos Jardins de Infância do Concelho, no âmbito dos protocolos de cooperação com IPSS'S, Associações de Pais e Juntas de Freguesia está inscrita a quantia de 335.064 euros.

Como sempre, a autarquia continua a reservar verbas para auxílios económicos, bolsas de estudo, bem como para a realização de diversos cursos de educação extraescolar, as quais, apesar da sua menor expressão financeira, adquirem especial relevância pelo seu impacto do ponto de vista social.

## 2.2. Serviços Individuais de Saúde

Considerando os amplamente reconhecidos benefícios que têm para as populações locais os postos de enfermagem nas sete freguesias do concelho que não dispõem de extensão de saúde, o Município propõe-se manter o financiamento a este serviço, no âmbito de um protocolo de colaboração com as respetivas juntas de freguesia e a Administração Regional de Saúde do Centro – Centro de Saúde de Cantanhede. Trata-se de um custo social que se justifica pelas vantagens que oferece na assistência a doentes e idosos, traduzindo-se na transferência de 25.023 euros para as juntas de freguesia em causa (Camarneira, Cordinhã, Ourentã, Outil, Pocariça, Portunhos, Sanguinheira).

No Município de Cantanhede, o setor da saúde é um dos afetados pelo replaneamento das verbas dos fundos comunitários, tendo ficado protelada, mais uma vez, a remodelação da Unidade de Saúde Familiar "As Gândras", investimento protocolado com a Administração Regional de Saúde há bastante tempo.



CANTANHEDE  
MUNICÍPIO

### 2.3. Ação Social

O Município de Cantanhede tem vindo a desenvolver de forma articulada um conjunto de políticas sociais, de acordo com as orientações estratégicas que constam no Plano de Desenvolvimento Social. Neste âmbito, a autarquia dispõe de um modelo de atuação devidamente protocolado para sinalizar os casos de carência social e acionar os mecanismos adequados para ajudar a resolvê-los.

A este nível, é de salientar o papel da Rede Social, uma estrutura dinamizada e financiada pela Câmara Municipal e através da qual, numa ampla conjugação de esforços, recursos e sinergias com as IPSS'S, estão a ser desencadeadas as melhores respostas possíveis às situações de vulnerabilidade social, incluindo naturalmente os casos decorrentes do efeito da crise económica que está a afetar o País.

Nesse sentido, o Orçamento tem inscrita uma verba de 155.226 euros para atender a situações de exclusão social e promover ações tendentes a prevenir e diluir os fatores que estão na sua origem, criando condições para que as famílias mais carenciadas economicamente possam melhorar de modo sustentável a sua situação financeira e social.

### 2.4. Habitação

Na rubrica da habitação está proposta a dotação de 111.993 euros, no essencial direcionados para diversas intervenções de beneficiação e conservação do património municipal. Desse montante 48.000 euros destinam-se ao pagamento anual à Associação dos Bombeiros Voluntários de Cantanhede por conta da aquisição do edifício do seu antigo quartel, onde hoje está instalada a Loja do Cidadão de Segunda Geração e serviços de proteção civil da autarquia, um investimento que se tem revelado uma mais-valia quer para os munícipes de Cantanhede quer para os cidadãos residentes em concelhos limítrofes.



CANTANHEDE  
MUNICÍPIO

## 2.5. Ordenamento do Território

Com uma previsão de despesa da ordem de 557.314 euros, o ordenamento do território contempla intervenções segundo critérios de equilíbrio e equidade, no sentido de reforçar a coesão territorial.

Assim, 416.212 euros destinam-se à realização de obras de requalificação e execução de infraestruturas urbanísticas por todo o concelho. De valor menos expressivo mas não menos importante é a verba de 99.462 euros para a Revisão do Plano Diretor Municipal e vários relatórios de avaliação ambiental e de ruído.

Outro valor a merecer referência é o que diz respeito ao investimento total de 92.392 euros na requalificação dos moinhos da Taboeira, com um financiamento do PRODER na ordem dos 60%. O que se pretende é transformar este elemento patrimonial num equipamento pedagógico sobre um mister tradicional para funcionar como polo de atratividade de um amplo local de lazer propício para atividades lúdicas e culturais.

## 2.6. Saneamento e Resíduos Sólidos

Sendo este um setor que está a cargo da INOVA-EEM, desde a sua constituição, em 2002, o essencial dos investimentos, serviços e atividades são assegurados pela empresa municipal. De qualquer modo, a Câmara Municipal financia pontualmente alguns projetos, como a construção do Sistema de Águas Residuais Domésticas de Enxofães e Porto de Carros, na freguesia de Murtede, incluindo emissários e ETAR. Neste caso, a autarquia continuará a participar a obra com 129.505 euros, durante o ano de 2013, no âmbito do contrato de gestão celebrado com a INOVA – EEM.

Por outro lado, o Município vai participar os serviços de Limpeza Urbana, também da responsabilidade da empresa municipal, em conformidade com os seus estatutos, através da celebração de um contrato programa que se consubstanciará na transferência de 231.080 euros.

R. F.  
0



CANTANHEDE  
MUNICÍPIO

**2.7. Proteção do Meio Ambiente e Conservação da Natureza**

O Município de Cantanhede tem atuado no sentido de criar condições favoráveis à sustentabilidade dos recursos naturais e preservação dos ecossistemas, fator considerado indispensável à garantia de bons padrões de qualidade de vida da população.

Nesse sentido, o investimento proposto em Orçamento para esta área ronda os 634.255 euros, repartidos por vários tipos de intervenções, nomeadamente limpeza e valorização de espaços verdes, de linhas de água e lagoas, conservação da natureza nas freguesias, bem como o projeto de requalificação de zonas ribeirinhas, estando também contempladas verbas para custear a elaboração do Plano Municipal de Ordenamento Florestal e o Plano Municipal de Emergência.

**2.8. Cultura**

Considerando que cabe às autarquias a dinamização da atividade cultural, processo indispensável à valorização dos padrões de qualidade de vida e ao reforço dos fatores de identidade local e de coesão social, a Câmara Municipal de Cantanhede pretende continuar a desenvolver uma política particularmente ativa neste setor.

Com base nesta orientação de fundo, o sector da cultura contará com uma verba de 230.139 euros, da qual 167.040 euros se destina a financiar a ação dos agentes culturais do concelho em projetos de carácter cultural e recreativo.

Não se encontra previsto no Orçamento para 2013 o Museu de Arte e do Colecionismo de Cantanhede, importante equipamento cultural cuja construção a autarquia se viu obrigada a adiar para uma conjuntura mais favorável, em virtude de, no âmbito do Memorando de Acordo entre o Governo e a Associação Nacional de Municípios, se ter procedido ao reajustamento de todos os fundos do QREN, tornando assim inviável a concretização da obra segundo o que estava inicialmente previsto.

Embora apenas fique a aguardar melhor oportunidade, o projeto não está abandonado, tanto mais que tem condições para colocar Cantanhede no roteiro dos grandes equipamentos culturais do País. Recorde-se que são 60 as coleções que o Dr. Cândido Ferreira disponibiliza para criação de uma unidade museológica, o que se



CANTANHEDE  
MUNICÍPIO

traduz num acervo constituído por 600 mil peças, sendo de destacar o espólio de pintura que integra quadros de autores representativos dos grandes movimentos artísticos em Portugal, entre os quais a maioria dos nomes mais sonantes dos séculos XIX e XX.

### 2.9. Desporto, Recreio e Lazer

Proporcionar aos diferentes grupos etários da população os benefícios da prática regular de atividade física e promover a prática desportiva nas vertentes da formação e competição é uma das funções que o Município de Cantanhede tem vindo a assumir, quer através da criação de uma rede de equipamentos adequados para esse fim quer participando os custos da atividade das entidades associativas que atuam neste domínio. Sendo certo que nesta última vertente se mantém a orientação que tem vindo a ser seguida, no que diz respeito aos recintos desportivos a opção passa agora por restringir os investimentos em infraestruturas. Em todo o caso, prossegue a construção do Complexo Desportivo de Ançã, uma vez que o Município assumiu a obra no âmbito de um protocolo celebrado com o Ançã Futebol Clube, que cedeu o terreno do antigo campo de futebol de S. Sebastião para construção do Complexo Educativo de Ançã, entretanto já concluída. Quanto ao Complexo Desportivo de Ançã, a empreitada está a cargo da INOVA-EEM estando prevista a transferência de 1.089.581 euros por parte da autarquia, conforme contrato programa celebrado entre as duas entidades. Este investimento poderá vir a obter financiamento do QREN, o que permitirá, a concretizar-se, libertar fundos para outros investimentos.

Adiada para melhor oportunidade ficou a construção do Pavilhão Desportivo de Febres, também aqui devido ao reajustamento operado nas verbas do QREN pelo Governo no quadro do acordo com a Associação Nacional dos Municípios Portugueses.

BD 0. Ex. f. ff



CANTANHEDE  
MUNICÍPIO

## 2.10. Outras atividades cívicas e religiosas

Foi inscrita em orçamento uma verba de 30.000 euros para apoio a iniciativas que venham a ser desencadeadas para reabilitação e preservação de imóveis de cariz religioso, tendo por base o reconhecimento do valor histórico e cultural do património eclesiástico das comunidades locais.

## 3. FUNÇÕES ECONÓMICAS

### 3.1. Indústria e Energia

Para esta rúbrica estão inscritos no Orçamento 1.480.239 euros, dos quais 828.430 euros correspondem a gastos a suportar pela autarquia na energia pública do concelho e 185.814 euros para encargos com a modificação, ampliação e beneficiação da rede elétrica do concelho.

São de salientar ainda nesta rubrica os investimentos propostos para ampliação das infraestruturas das zonas industriais, os quais ascendem a 269.281 euros, bem como a comparticipação do Município no património da Biocant – Associação de Transferência de Biotecnologia, no valor de 150.000 euros.

Apesar de não ter expressão financeira no Orçamento para 2013, está prevista para o primeiro trimestre a inauguração UC/CNC Biotech, o que constitui um passo muito importante na consolidação do Biocant Park. Trata-se de um grande centro de pesquisa científica, onde irão funcionar as valências de investigação fundamental em biotecnologia e o programa de formação avançada em ambiente empresarial do Centro de Neurociências e Biologia Celular da Universidade de Coimbra (CNC), que assim passa a ter em Cantanhede um polo de ensino universitário de doutoramento neste domínio. Estima-se que, com a fase de expansão em curso, que envolve ainda a construção do edifício Biocant III (em fase de concurso), venham a estar em atividade nos laboratórios e empresas do Biocant Park cerca de 350 investigadores altamente qualificados, a maioria dos quais com doutoramento ou mestrado.



CANTANHEDE  
MUNICÍPIO

### **3.2. Transportes Rodoviários**

Ao nível dos transportes rodoviários está prevista a requalificação de algumas vias, havendo nesta área uma orientação no sentido de se intensificar a atividade na execução de passeios, instalação de sistemas de drenagem de águas pluviais, reparação de caminhos por todas as freguesias e execução de arranjos urbanísticos e paisagísticos no concelho.

Os investimentos a realizar nesta rubrica perfazem o montante de 1.578.112 euros, na maioria dos casos em obras por administração direta, estimando-se em 1.163.362 euros o seu valor, o que contribui para a rentabilização dos recursos disponíveis.

### **3.3. Mercados e Feiras**

Esta rubrica representa um valor muito pouco significativo nas Grandes Opções do Plano, uma vez que se destina apenas a fazer face a algumas pequenas obras de conservação e beneficiação dos recintos das feiras e mercados, através do recurso à administração direta.

### **3.4. Turismo**

A disponibilização de serviços turísticos e a dinamização de ações e iniciativas que de algum modo contribuam para atrair visitantes ao concelho é também uma importante função do Município, sobretudo pelo valor deste sector de atividade, do ponto de vista económico e social. Nesse sentido e em linha do que tem acontecido em anos anteriores, o orçamento tem contemplada uma verba de 24.925 euros para pequenas obras de beneficiação dos postos de turismo e para dinamizar a sua atividade.

Handwritten signatures and initials at the bottom right of the page, including a large signature and the initials "B2" and "P. F. H.".



CANTANHEDE  
MUNICÍPIO

#### 4. OUTRAS FUNÇÕES

##### 4.1. Transferências entre Administrações

No ano de 2013, reservam-se 841.607 euros para a rubrica das transferências entre administrações. Parte substancial deste valor corresponde às transferências financeiras para as diversas juntas de freguesia, destinadas a compartilhar obras e melhoramentos nos seus territórios, nos termos dos protocolos a celebrar para o efeito, os quais dizem respeito a um montante global de 585.490 euros. De salientar também o valor de 153.188 euros para obras e melhoramentos em vários edifícios e outras construções existentes nas freguesias.

Finalmente, é de referir a transferência de 60.950 euros para a INOVA – EEM para apoiar o projeto da Quinta Agrícola, de acordo com o contrato-programa de gestão que a empresa municipal irá celebrar com a Câmara Municipal.

*[Handwritten signature and initials]*



CANTANHEDE  
MUNICÍPIO

## GRANDES OPÇÕES DO PLANO PARA 2013

### Resumo

	PPI	%	AMR	%	GOP	%
<b>Funções gerais</b>	€ 217.582	4,73	€ 73.249	1,11	€ 290.831	2,59
Administração geral	€ 217.582	4,73	€ 32.940	0,50	€ 250.522	2,23
Proteção civil e luta contra incêndios	€ 0	0,00	€ 40.309	0,61	€ 40.309	0,36
<b>Funções sociais</b>	€ 2.335.894	50,69	€ 4.650.482	70,40	€ 6.986.376	62,30
Ensino não superior	€ 801.890	17,40	€ 1.888.381	28,59	€ 2.690.271	23,99
Serviços individuais de saúde	€ 2	0,00	€ 25.025	0,38	€ 25.027	0,22
Ação social	€ 12.957	0,28	€ 142.269	2,15	€ 155.226	1,38
Habitação	€ 111.991	2,43	€ 2	0,00	€ 111.993	1,00
Ordenamento do território	€ 557.313	12,09	€ 1	0,00	€ 557.314	4,97
Saneamento	€ 0	0,00	€ 129.505	1,96	€ 129.505	1,15
Abastecimento de água	€ 0	0,00	€ 0	0,00	€ 0	0,00
Resíduos sólidos	€ 0	0,00	€ 231.080	3,50	€ 231.080	2,06
Proteção do meio ambiente e cons. da Natureza	€ 45.699	0,99	€ 588.556	8,91	€ 634.255	5,66
Cultura	€ 10.987	0,24	€ 219.152	3,32	€ 230.139	2,05
Desporto recreio e lazer	€ 795.055	17,25	€ 1.396.511	21,14	€ 2.191.566	19,54
Outras atividades cívicas e religiosas	€ 0	0,00	€ 30.000	0,45	€ 30.000	0,27
<b>Funções económicas</b>	€ 2.054.475	44,58	€ 1.040.405	15,75	€ 3.094.880	27,60
Indústria e energia	€ 462.099	10,03	€ 1.018.140	15,41	€ 1.480.239	13,20
Transportes rodoviários	€ 1.578.112	34,25	€ 0	0,00	€ 1.578.112	14,07
Mercados e feiras	€ 11.603	0,25	€ 0	0,00	€ 11.603	0,10
Turismo	€ 2.661	0,06	€ 22.264	0,34	€ 24.925	0,22
Outras funções económicas	€ 0	0,00	€ 1	0,00	€ 1	0,00
<b>Outras funções</b>	€ 200	0,00	€ 841.607	12,74	€ 841.807	7,51
Transferências entre administrações	€ 0	0,00	€ 841.607	12,74	€ 841.607	7,51
Diversas não especificadas	€ 200	0,00	€ 0	0,00	€ 200	0,00
<b>TOTAL</b>	<b>€ 4.608.151</b>	<b>100,00</b>	<b>€ 6.605.743</b>	<b>100,00</b>	<b>€ 11.213.894</b>	<b>100,00</b>

*[Handwritten signature and initials]*

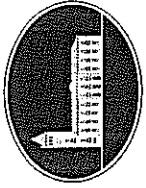

CANTANHEDE  
MUNICIPIO

GRANDES OPÇÕES DO PLANO 2013  
PPI + AMR

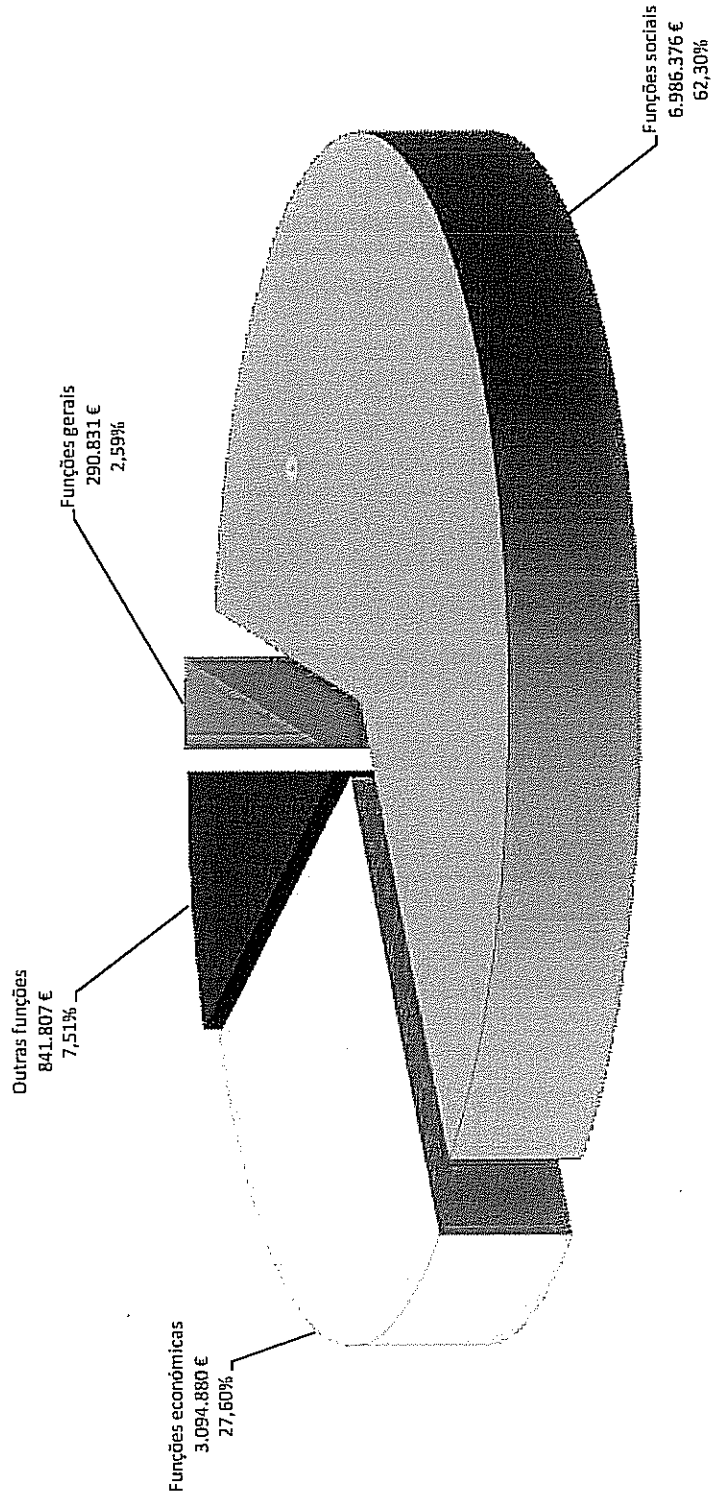

*[Handwritten signatures and initials]*

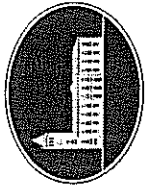

**CANTANHEDE**  
MUNICÍPIO

**PLANO PLURIANUAL DE INVESTIMENTO 2013**

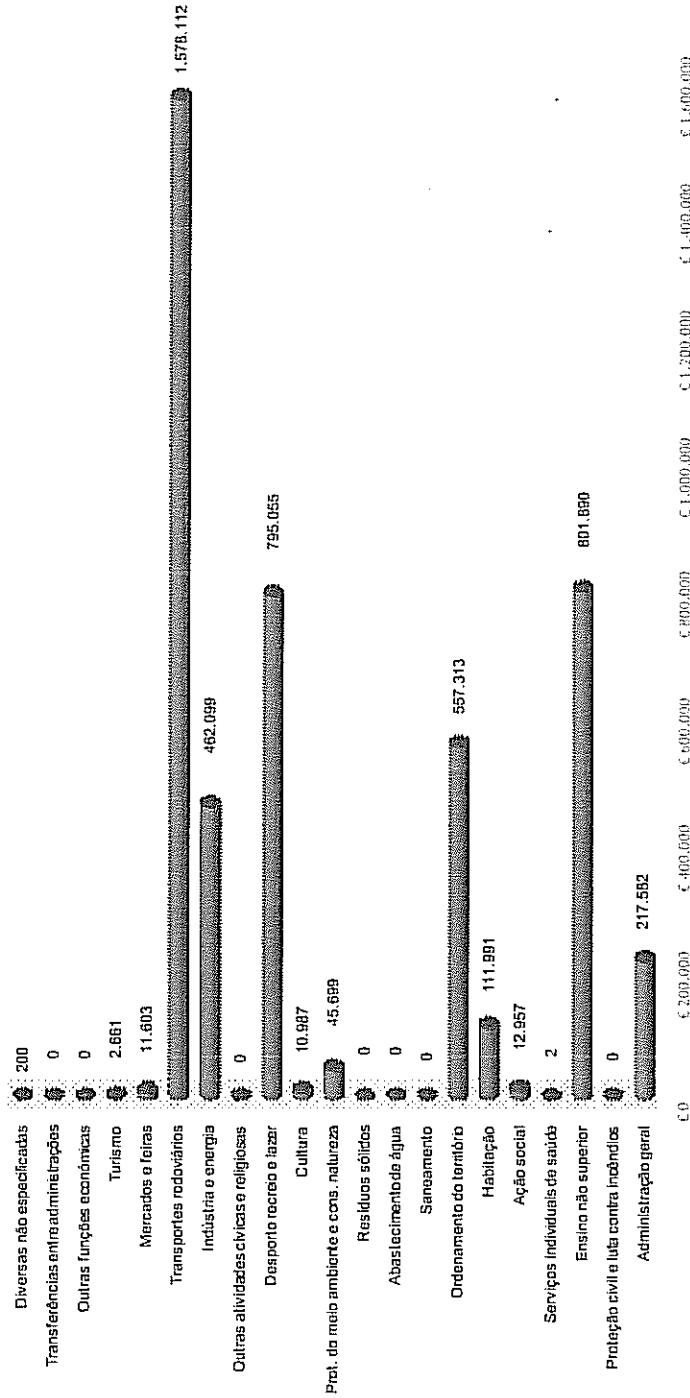

■ PPI

220. P. K. f. [Signature]

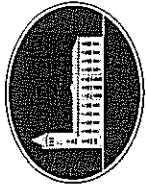

**CANTANHEDE**  
MUNICIPIO

**ACTIVIDADES MAIS RELEVANTES 2013**

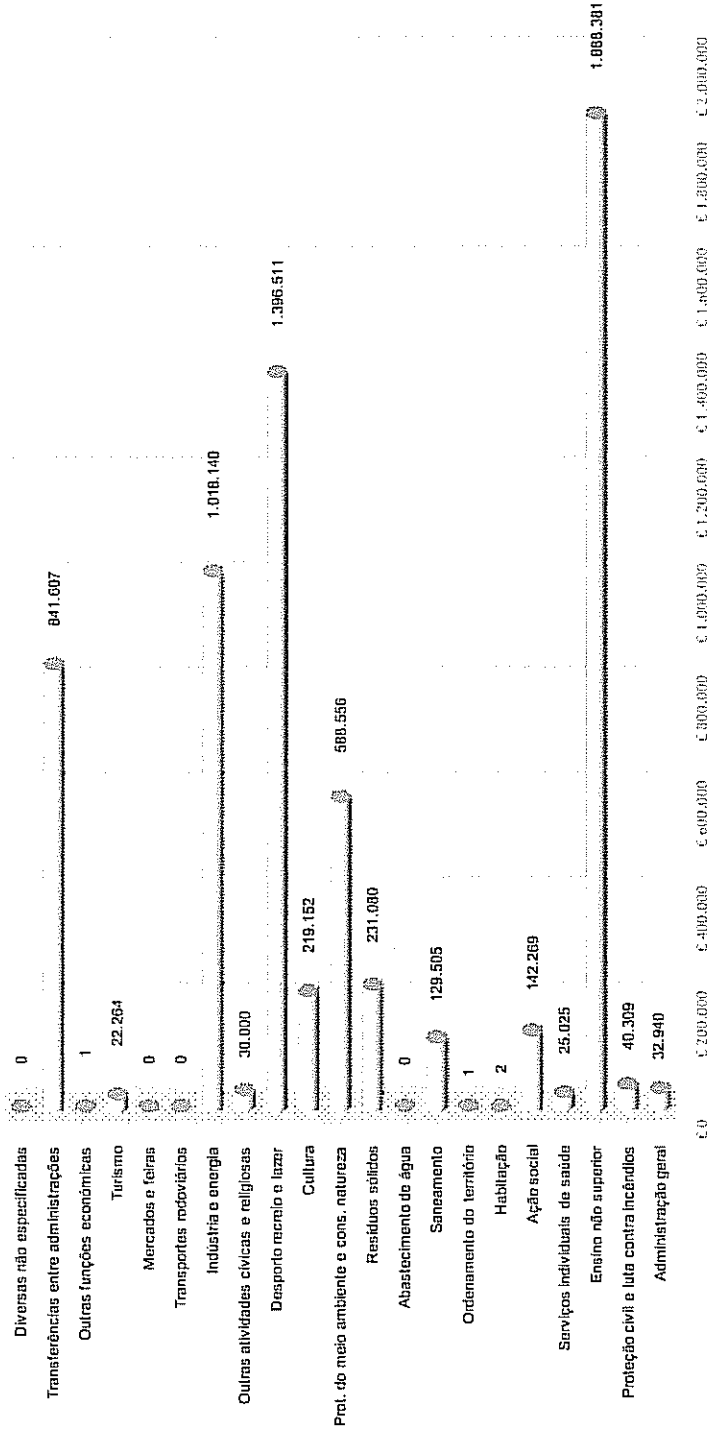

AMR

*[Handwritten signatures and initials]*

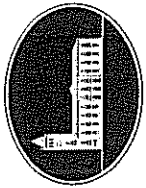

**CANTANHEDE**  
MUNICÍPIO

**GRANDES OPÇÕES DO PLANO 2013**  
PPI+AMR

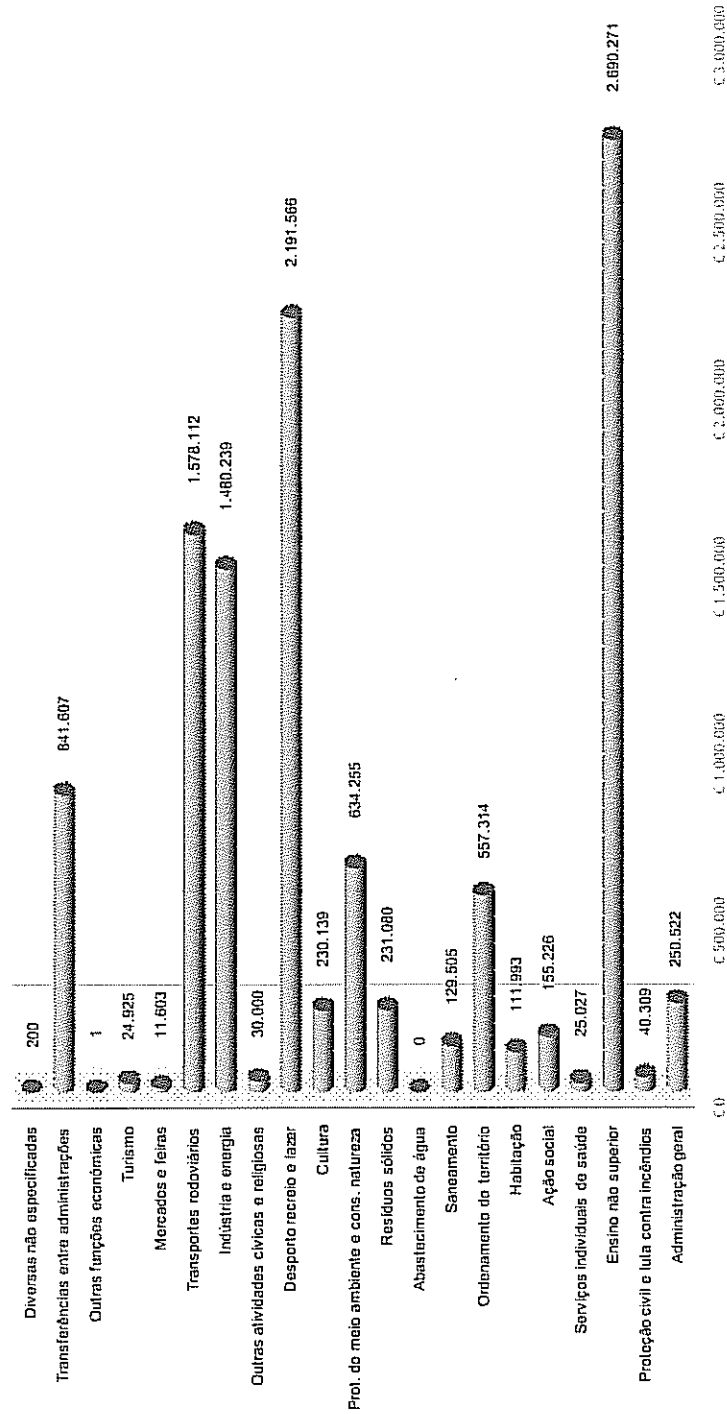

■ GOP

*[Handwritten signatures and initials]*

# Grandes Opções do Plano do ano 2013

(valores em euros)

Proj. Prog.	Projeto	Ano / Nº Ação	Designação	Código Classificação Orçamental	Forma de Realiz.	Fonte Financiamento (%)			Resp.	Datas (Mês/Ano)		Fases de Exec.	Realizado (a)	Despesas				Total previsto (i) = (e)+(b)+(e)+(f)+(g)+(h)	
						AC	AA	FC		Início	Fim			2013					
														Total (b)=(c)+(d)	Financiam. definido (c)	Financiam. não definido (d)	2014 (e)		2015 (f)
<b>FUNÇÕES GERAIS</b>																			
<b>ADMINISTRAÇÃO GERAL</b>																			
111	2002/14	1	Renovação do Edifício dos Paços do Concelho	02 07010307	E	100			SMOE	04/2002	12/2013	5	1.199.166	6.558	6.558				1.205.724
111	2002/14	2	Renovação do Edifício dos Paços do Concelho - Emp.	02 07010307	A	100			DOAD	04/2011	12/2013	5	52.726	34.200	34.200				86.926
111	2002/15	1	Const/Ben. Edif. P. Máq. e Vial/Estaleiros - 2ª F - Emp.	02 07010307	E	100			SMOE	01/2003	12/2013	5	374.856	1	1				374.857
111	2002/15	2	Const/Ben. Edif. P. Máq. e Vial/Estaleiros - 2ª F - AD	02 07010307	A	100			DOAD	04/2011	12/2013	5	999	500	500				1.499
111	2006/1	1	Construção do Arquivo Municipal	02 070113	P	100			DOM	06/2006	12/2014	0		1.000	1.000				1.001
111	2006/1	2	Construção do Arquivo Municipal - Emp.	02 07010301	E	100			SMOE	12/2009	12/2014	0		100.000	100.000				100.001
111	2013/1	1	Locação Financeira - Material de Informática	03 070205	O	100			SMIQ	04/2013	12/2013	5		1	1				1
111	2013/2	1	Material de Transporte - Outro	02 07010502	O	100			DEOE	04/2013	12/2013	5		10.000	10.000				10.000
111	2013/3	1	Equipamento de Informática	02 070107	O	100			SMIQ	01/2013	12/2013	5		5.000	5.000				5.000
111	2013/3	2	Equipamento p/ Sistema Municipal de Informação	02 070107	O	100			SMIQ	01/2013	12/2013	5		10.000	10.000				10.000
111	2013/3	3	Infraestruturas para Cobertura Wireless do Concelho	02 070107	O	100			SMIQ	04/2013	12/2015	5		1	1		17.000	55.000	72.001
111	2013/4	1	Software Informático	02 070108	O	100			SMIQ	01/2013	12/2013	5		1	1				1
111	2013/4	2	Software p/ Sistema Inf. Geográfico Município de Cantanhede	02 070108	O	100			SMIQ	01/2013	12/2015	5		92.590	92.590		137.500	137.500	367.590
111	2013/4	3	Plataforma Informática p/ Balcão Único Multi-Canal e Desmaterialização Processos	02 070108	O	100			SMIQ	01/2013	12/2015	5		1	1		68.000	54.450	122.451
111	2013/5	1	Equipamento Administrativo	02 070109	O	100			DFCP	01/2013	12/2013	5		12.320	12.320				12.320
111	2013/6	1	Equipamento Básico - Outro	02 07011002	O	100			DFCP	01/2013	12/2013	5		16.900	16.900				16.900
111	2013/6	2	Aquisição/Reparação de Equipamento Básico	02 07011002	O	100			DOAD	01/2013	12/2013	5		20.000	20.000				20.000
111	2013/6	3	Sinais Indicativos na Cidade de Cantanhede	02 07011002	O	100			DFCP	01/2013	12/2013	5		3.202	3.202				3.202
111	2013/6	4	Aquisição de Placas Informáticas	02 07011002	O	100			DFCP	01/2013	12/2013	5		1.300	1.300				1.300
111	2013/6	5	Aquisição de Placas Toponímicas	02 07011002	O	100			DFCP	01/2013	12/2013	5		1	1				1
111	2013/7	1	Ferramentas e Utensílios	02 070111	O	100			DFCP	01/2013	12/2013	5		5.000	5.000				5.000
111	2013/8	1	LFE - Outros Edifícios - Leasing Imobiliário	03 070203	O	100			DF	01/2013	12/2018	5		1	1		38.600	40.200	446.801
111	2013/9	1	Locação Financeira de Equipamento de Transporte	03 070205	O	100			DF	01/2013	12/2013	5		1	1				1
111	2013/10	1	Locação Financeira da Maquinaria e Equipamento	03 070207	O	100			DF	01/2013	12/2013	5		1	1		41.800	326.200	448.001

*(Handwritten signatures and initials)*



# Grandes Opções do Plano do ano 2013

Proj. Prog.	Projeto	Ano / Nº   Ação	Designação	Código Classificação Orçamental	Forma de Realiz.	Fonte Financiamento (%)			Resp.	Datas (Mês/Ano)		Fases de Exec.	Realizado (a)	Despesas				Total previsto (i) = (a)+(b)+(e)+(f)+(g)+(h)	
						AC	AA	FC		Início	Fim			2013			Anos seguintes		
														Total (b)=(c)+(d)	Financiam. definido (c)	Financiam. não definido (d)	2014 (e)		2015 (f)
<b>FUNÇÕES SOCIAIS</b>																			
<b>ENSINO NÃO SUPERIOR</b>																			
211	2008/14 3	Equipamento Administrativo p/ Centro Educativo de Ançã	02 070109	0	100			DEAS	01/2012	12/2013	5		1				1		
211	2008/14 4	Equipamento Básico p/ Centro Educativo de Ançã	02 07011002	0	100			DEAS	01/2012	12/2013	5	5.950	5.950				5.950		
211	2008/14 5	Equipamento Informático p/ Centro Educativo de Ançã	02 070107	0	100			SMIQ	01/2012	12/2013	5	1	1				1		
211	2008/14 6	Material Didático p/ Centro Educativo de Ançã	02 070109	0	100			DEAS	01/2012	12/2013	5	1	1				1		
211	2008/15 1	Construção do Centro Educativo de Cadima	02 07010305	E	15	85	SMOE	05/2008	12/2013	12/2013	2	349.902	607.870	607.870			957.772		
211	2008/15 2	Construção do Centro Educativo de Cadima - AD	02 07010305	A	100		DOAD	01/2012	12/2013	12/2013	5	25.000	25.000				25.000		
211	2008/15 3	Equipamento Administrativo p/ Centro Educativo de Cadima	02 070109	0	15	85	DEAS	01/2012	12/2013	12/2013	5	1.500	1.500				1.500		
211	2008/15 4	Equipamento Básico p/ Centro Educativo de Cadima	02 07011002	0	15	85	DEAS	01/2012	12/2013	12/2013	5	26.875	26.875				26.875		
211	2008/15 5	Equipamento Informático p/ Centro Educativo de Cadima	02 070107	0	15	85	SMIQ	01/2012	12/2013	12/2013	5	28.985	28.985				28.985		
211	2008/15 6	Material Didático p/ Centro Educativo de Cadima	02 070109	0	15	85	DEAS	01/2012	12/2013	12/2013	5	12.423	12.423				12.423		
211	2013/12	Construção de Centros Educativos	02 07010305	D	100		SMOE	01/2013	12/2013	12/2013	5	1	1				1		
211	2013/13	Material Didático p/ Apeachmento de EB1 e J.I.	02 070109	0	100		DEAS	01/2013	12/2013	12/2013	5	2.500	2.500				2.500		
211	2013/14	Equipamento e Mobiliário Escolar	02 07011002	0	100		DEAS	01/2013	12/2013	12/2013	5	2.500	2.500				2.500		
211	2013/15	Equipamento Informático p/ Serviços de Educação	02 070107	0	100		SMIQ	01/2013	12/2013	12/2013	5	1	1				1		
211	2013/16	Equipamento Informático - EB1 e Jardins de Infância	02 070107	0	100		SMIQ	01/2013	12/2013	12/2013	5	2.500	2.500				2.500		
211	2013/17	Software Informático p/ Escolas do Ensino Pré-Escolar do Concelho	02 070107	0	100		SMIQ	01/2013	12/2013	12/2013	5	1	1				1		
211	2013/18	Equipamento Administrativo p/ Serviços de Educação	02 070109	0	100		DEAS	01/2013	12/2013	12/2013	5	2.315	2.315				2.315		
211	2013/19	Aquisição/Reparação Equip. Básico p/ Serviços de Educação	02 07011002	0	100		DEAS	01/2013	12/2013	12/2013	5	1	1				1		
211	2013/20	Aquisição/Reparação Equip. Básico - EB1 e Jardins de Infância	02 07011002	0	100		DEAS	01/2013	12/2013	12/2013	5	1.365	1.365				1.365		
211	2013/5008	Programa de Generalização de Fomento de Relações																	
211	2013/5008 1	Alimentação - refeições confeccionadas	02 020105	0	100		DEAS	01/2013	12/2014	12/2014	5	783.190	783.190	658.584			1.441.774		
211	2013/5009	Transportes Escolares																	
211	2013/5009 1	Transportes escolares	02 02021002	0	100		DEAS	01/2013	12/2014	12/2014	5	631.749	631.749	475.817			1.107.566		
211	2013/5010	Atividades de Dinamização Educativa																	
211	2013/5010 1	A.D.Educação-Alimentação/géneros para confeccionar	02 02010601	0	100		DEAS	01/2013	12/2013	12/2013	5	250	250				250		
211	2013/5010 2	A.D.Educação-Alimentação/géneros para confeccionar - adq. EEM	04 02010601	0	100		DEAS	01/2013	12/2013	12/2013	5	1	1				1		

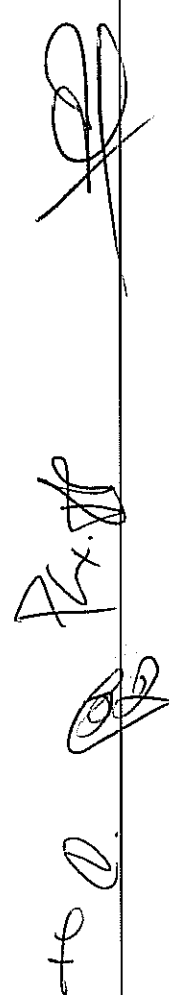
to 0. 



## Grandes Opções do Plano do ano 2013

Proj.	Projeto	Ano / N.º	Ação	Designação	Código Classificação Orçamental	Forma de Realiz.	Fonte Financiamento (%)			Resp.	Datas (Mês/Ano)		Fases de de Exec.	Realizado (a)	Despesas				Total previsto (i) = (a)+(b)+(e)+(f)+(g)+(h)				
							AC	AA	FC		Início	Fim			2013								
															2013		Anos seguintes						
				2013		2014		2015		2016													
				(b)=(c)+(d)		(c)		(e)		(f)		(g)		(h)									
<b>FUNÇÕES SOCIAIS</b>																							
<b>ENSINO NÃO SUPERIOR</b>																							
211	2013/5018			Curso de Educação Extraescolar																			
211	2013/50181			Cursos de educação extraescolar - Freguesias	02 04050102	T	100			DEAS	01/2013	12/2014	5	10.450	10.450	7.575	18.025						
211	2013/50182			Cursos de educação extraescolar - Instituições SFL	02 040701	T	100			DEAS	01/2013	12/2014	5	6.600	6.600	11.296	17.896						
211	2013/5019			Trsf. a instituições SFL p/ fomento da prática desp. de âmbito escolar	02 040701	T	100			DEAS	01/2013	12/2013	5	1	1		1						
211	2013/5020			Bolsas de estudo - Particulares	02 040802	T	100			DEAS	01/2013	12/2014	5	18.000	18.000	18.000	36.000						
211	2013/5021			Prémio Doutor L. Faria - Particulares	02 040802	T	100			DEAS	01/2013	12/2013	5	750	750	750	750						
211	2013/5022			Outros prémios - Particulares	02 040802	T	100			DEAS	01/2013	12/2013	5	1	1		1						
211	2013/5023			Trsf. a Organizações Públicas de educação e instrução																			
211	2013/50231			Trsf. a org. públicas de educação e instrução - Ensino Básico	02 080301	T	100			DEAS	01/2013	12/2013	5	1	1		1						
211	2013/50232			Trsf. a org. públicas de educação e instrução - Ensino Secundário	02 080301	T	100			DEAS	01/2013	12/2013	5	1	1		1						
211	2013/5024			Trsf. Inst. de Assistência, Educação ou Instrução - Instituições																			
211	2013/50241			Trsf. Instituições SFL p/ dinamização de atividades na área educacional	02 040701	T	100			DEAS	01/2013	12/2013	5	2.778	2.778		2.778						
211	2013/50242			Trsf. Instituições SFL p/ dinamização de investimentos na área educacional	02 080701	T	100			DEAS	01/2013	12/2013	5	1	1		1						
														<b>Totais do Programa 211:</b>	<b>3.853.018</b>	<b>2.690.271</b>	<b>2.690.271</b>	<b>2.690.271</b>	<b>1.516.738</b>	<b>73.290</b>	<b>47.323</b>	<b>29.096</b>	<b>8.209.736</b>
<b>SERVIÇOS INDIVIDUAIS DE SAÚDE</b>																							
221	2010/13			Remodelação da Unidade de Saúde Familiar "As Gândras"																			
221	2010/13 1			Remodelação da Unidade de Saúde Familiar "As Gândras" - Empr.	02 07010301	E	100			SMOE	01/2010	12/2017	0	1	1		353.360						
221	2010/13 2			Remodelação da Unidade de Saúde Familiar "As Gândras" - AD	02 07010301	A	100			DOAD	01/2012	12/2013	5	1	1		1						
221	2013/5025			Encargos com postos de enfermagem - J. Freguesia	02 04050102	T	100			SMAAS	01/2013	12/2014	5	25.023	25.023	28.211	53.234						
221	2013/5026			Transferências a organismos públicos	02 080301	T	100			SMAAS	01/2013	12/2013	5	1	1		1						
221	2013/5027			Dinamização de ações no âmbito da saúde	02 0202504	O	100			SMAAS	01/2013	12/2013	5	1	1		1						
														<b>Totais do Programa 221:</b>	<b>25.027</b>	<b>25.027</b>	<b>25.027</b>	<b>28.211</b>	<b>353.359</b>	<b>406.597</b>			
232	2007/17			<b>AÇÃO SOCIAL</b>																			
232	2007/17			PROHABITA - Construção e Beneficiação Habitação Social																			
232	2007/17 1			Terrenos - PROHABITA	02 070101	O	100			DFCP	01/2007	12/2017	1	1	1	60.000	60.000	120.000	300.001				

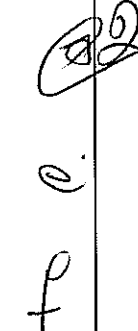
to e.  Pex. 

Grandes Opções do Plano do ano 2013

(valores em euros)

Proj. Prog.	Projeto Ano / Nº   Ação	Designação	Código Classificação Orçamental	Forma de Realiz.	Fonte Financiamento (%)			Resp.	Datas (Mês/Ano)		Fases de Exec.	Realizado (a)	Despesas				Total previsto (i) = (a)+(b)+(e)+(f)+(g)+(h)
					AC	AA	FC		Início	Fim			2013				
													2013		Anos seguintes		
(b)=(c)+(d)		Financiam. definido (c)		Financiam. não definido (d)		2014 (e)		2015 (f)		2016 (g)		Outros (h)					
<b>FUNÇÕES SOCIAIS</b>																	
<b>AÇÃO SOCIAL</b>																	
232	2007/17 2	Construção de Habitação Social - Emp.r.	02 07010201	E	61	39	SMOE 01/2007	12/2016	1	1	1	293.731	739.645	445.913	1.479.290		
232	2007/17 3	Aquisição de Edifícios/Terrenos -PROHABITA	02 07010201	O	61	39	DPCP 01/2008	12/2016	1	1	1	302.674	108.632	44.128	508.635		
232	2007/17 4	Reabilitação e Beneficiação de Habitação Social - AD	02 07010201	A	61	39	DOAD 01/2010	12/2016	1	1	1	1.210.699	435.326	176.510	1.822.536		
232	2008/18	Carta Social de Equipamentos e Serviços	02 070115	O	100	SMAS 01/2008	12/2013	4	11.253	11.253	100	100	100	37.386			
232	2010/14	Beneficiação e Conservação da Casa do Chico Pinho - AD	02 07010301	A	100	DOAD 01/2010	12/2013	5	26.662	1.000	1.000	100	100	27.662			
232	2013/21	Equipamento de Informática p/ Serviços de Ação Social	02 070107	O	100	SMIQ 01/2013	12/2013	5	100	100	100	100	100	100			
232	2013/22	Equipamento Administrativo p/ Serviços de Ação Social	02 070109	O	100	SMAS 01/2013	12/2013	5	500	500	500	500	500	500			
232	2013/23	Aquisição/Reparação Equip. Básico p/ Serviços de Ação Social	02 07011002	O	100	SMAS 01/2013	12/2013	5	100	100	100	100	100	100			
232	2013/5028	Atividades de Dinamização no âmbito da Ação Social															
232	2013/50281	A.D.A.Social-Alimentação/gêneros para confeccionar	02 02010601	O	100	SMAS 01/2013	12/2013	5	750	750	750	750	750	750			
232	2013/50282	A.D.A.Social-Alimentação/gêneros para confeccionar - adq. EEM	04 02010601	O	100	SMAS 01/2013	12/2013	5	1	1	1	1	1	1			
232	2013/50283	A.D.A.Social-Prêmios, condecorações e oreltas	02 02011501	O	100	SMAS 01/2013	12/2013	5	2.000	2.000	2.000	2.000	2.000	2.000			
232	2013/50284	A.D.A.Social-Material de educação, cultura e recreio	02 020120	O	100	SMAS 01/2013	12/2013	5	1	1	1	1	1	1			
232	2013/50285	A.D.A.Social-Limpeza e higiene	02 02020201	O	100	SMAS 01/2013	12/2013	5	1	1	1	1	1	1			
232	2013/50286	A.D.A.Social-Limpeza e higiene - prest. EEM	04 02020201	O	100	SMAS 01/2013	12/2013	5	1	1	1	1	1	1			
232	2013/50287	A.D.A.Social-Localização de outros bens	02 02020801	O	100	SMAS 01/2013	12/2013	5	1	1	1	1	1	1			
232	2013/50288	A.D.A.Social-Localização de outros bens - prest. EEM	04 02020801	O	100	SMAS 01/2013	12/2013	5	1	1	1	1	1	1			
232	2013/50289	A.D.A.Social-Transportes diversos	02 0202100101	O	100	SMAS 01/2013	12/2013	5	1	1	1	1	1	1			
232	2013/502810	A.D.A.Social-Transportes diversos - prest. EEM	04 0202100101	O	100	SMAS 01/2013	12/2013	5	1	1	1	1	1	1			
232	2013/502811	A.D.A.Social-Seguros de exposições	02 02021203	O	100	SMAS 01/2013	12/2013	5	1	1	1	1	1	1			
232	2013/502812	A.D.A.Social-Seminários, exposições e similares	02 020216	O	100	SMAS 01/2013	12/2013	5	1	1	1	1	1	1			
232	2013/502813	A.D.A.Social-Promoção e publicidade	02 0202170201	O	100	SMAS 01/2013	12/2013	5	520	520	520	520	520	520			
232	2013/502814	A.D.A.Social-Vigilância e segurança	02 02021801	O	100	SMAS 01/2013	12/2013	5	1	1	1	1	1	1			
232	2013/502815	A.D.A.Social-livrância artística e atividades de dinamização	02 02022003	O	100	SMAS 01/2013	12/2013	5	1	1	1	1	1	1			
232	2013/502816	A.D.A.Social-Alojamento e restauração	02 0202250601	O	100	SMAS 01/2013	12/2013	5	100	100	100	100	100	100			
232	2013/5029	Trst. p/ Agregados Familiares em Situação de Extrema Carência Económica															
232	2013/50281	Trst. p/ A.F.S.E.C.Económica a famílias p/ apoio no âmbito da ação social e saúde	02 040802	T	100	SMAS 01/2013	12/2013	5	26.365	26.365	26.365	26.365	26.365	26.365			

to o. [Signature]

[Signature]



# Grandes Opções do Plano do ano 2013

Projeto	Ano / Nº Ação	Designação	Código Classificação Orçamental	Forma de Realiz.	Fonte Financiamento (%)			Resp.	Datas (Mês/Ano)		Fases de Exec.	Realizado (a)	Despesas				Total previsto (i) = (a)+(b)+(e)+(f)+(g)+(h)
					AC	AA	FC		Início	Fim			2013				
													Total (b)=(c)+(d)		Anos seguintes		
<b>FUNÇÕES SOCIAIS</b>																	
<b>ORDENAMENTO DO TERRITÓRIO</b>																	
2 242	1998/9	1	02 07030301	E	100			SMOE 05/1998	12/2015	5	533.518	1	1	100.000	100.000	733.519	
2 242	1998/9	2	02 07030301	A	100			DOAD 01/2011	12/2013	5		10.000	10.000			10.000	
2 242	1998/10	1	02 07030301	E	100			SMOE 05/1998	12/2013	5	842.177	1	1			842.178	
2 242	1998/10	2	02 07030301	A	100			DOAD 01/2012	12/2013	5	7.504	7.500	7.500			15.004	
2 242	1999/2	1	02 07030301	E	100			SMOE 01/1999	12/2013	5	167.980	1	1			167.981	
2 242	1999/2	2	02 07030301	A	100			DOAD 01/2011	12/2013	5		1	1			1	
2 242	2001/39	1	02 070115	P	100			DOT 07/2001	12/2013	3	40.387	69.372	69.372			109.759	
2 242	2002/21	1	02 070115	P	100			DU 01/2002	12/2013	5	77.907	1	1			77.908	
2 242	2002/23	1	02 070101	O	100			DPCP 01/2002	12/2013	5	565.026	4.627	4.627			567.653	
2 242	2002/26	1	02 07030301	E	100			SMOE 01/2002	12/2015	5	769.707	1	1	60.000	60.000	889.708	
2 242	2002/26	2	02 07030301	A	100			DOAD 01/2011	12/2013	5		1	1			1	
2 242	2004/15	1	02 070115	A	100			DOAD 01/2004	12/2013	5	227	1	1			229	
2 242	2004/16	1	02 07030301	E	100			SMOE 01/2004	12/2013	5	2.457.282	210.330	210.330			2.667.612	
2 242	2004/16	2	02 07030301	A	100			DOAD 01/2011	12/2013	5	6.131	15.000	15.000			21.131	
2 242	2005/16	1	02 070115	O	100			DOT 01/2010	12/2015	0		1	1	3.750	2.250	6.001	
2 242	2005/17	1	02 070115	O	100			DOT 01/2010	12/2015	0		1	1	3.750	2.250	6.001	
2 242	2005/18	1	02 070115	O	100			DOT 01/2010	12/2014	0		1	1	2.250		2.251	
2 242	2006/21	1	02 07030301	E	100			SMOE 01/2007	12/2013	5	163.089	1	1			163.090	
2 242	2006/21	2	02 07030301	A	100			DOAD 01/2012	12/2013	5		1	1			1	
2 242	2006/32	1	02 07010401	E	100			SMOE 11/2007	12/2013	5	389.038	1	1			389.039	
2 242	2006/32	2	02 07010401	A	100			DOAD 01/2011	12/2013	5	14.487	2.830	2.830			17.317	
2 242	2007/18	1	02 070101	O	100			DPCP 01/2009	12/2013	5		1	1			1	



## Grandes Opções do Plano do ano 2013

Proj. Prog.	Projeto	Ano / Nº   Ação	Designação	Código Classificação Orçamental	Forma de Realiz.	Fonte Financiamento (%)			Resp.	Datas (Mês/Ano)		Fases de Exec.	Realizado (a)	Despesas				Total previsto (i) = (a)+(b)+(e)+(f)+(g)+(h)		
						AC	AA	FC		Início	Fim			2013			Anos seguintes			
														2013	2014	2015	2016		Outros	
<b>FUNÇÕES SOCIAIS</b>																				
<b>ORDENAMENTO DO TERRITÓRIO</b>																				
242	242	2012/22	1	Requalificação dos Molinhos da Taboira - Emp	02	07010413	E	40	60	SMOE	01/2012	12/2014	0	81.392	11.000	11.000				92.392
242	242	2012/22	2	Requalificação dos Molinhos da Taboira - AD	02	07010413	A	100	DOAD	01/2012	12/2013	5	1	1	1				1	
242	242	2013/24		Elaboração de projetos de especialidades para estudos de iniciativa municipal	02	070115	P	100	DOT	01/2013	12/2013	5	500	500					500	
														Totais do Programa 242:	557.314	557.314		414.500		10.233.945
<b>SANEAMENTO</b>																				
243	243	2009/5053		SARD de Exaolhas e Porto Carros Emissários ETAR - Trsf./p/ EEM	04	08010101	T	100	OA	12/2009	12/2013	2	24.567	129.505	129.505				154.172	
														Totais do Programa 243:	24.567	129.505		129.505		154.172
<b>RESÍDUOS SÓLIDOS</b>																				
245	245	2013/5033		Trsf p/ Contrato Program/Gestão-EEM- Limpeza Urbana	04	05010101	T	100	OA	01/2013	12/2013	5	231.080	231.080					231.080	
														Totais do Programa 245:	231.080	231.080				231.080
<b>PROT. MEIO AMBIENTE CONS. DA NATUREZA</b>																				
246	246	2002/40		Conservação e Benef. Camilheiro Municipal - AD	02	07030312	A	100	DOAD	01/2002	12/2013	5	90.502	5.490	5.490				95.992	
246	246	2002/41		Beneficiação de Parques e Jardins - AD	02	07030305	A	100	DOAD	01/2002	12/2013	5	30.214	1	1				30.215	
														Totais do Programa 246:	120.716	5.491		5.491		126.207
246	246	2002/48	1	Limpeza e Valorização de Linhas de Água	02	07030313	E	100	SMOE	01/2002	12/2013	5	252.190	1	1				252.191	
246	246	2002/48	2	Limpeza e Valorização de Linhas de Água - Emp.	02	07030313	A	100	DOAD	01/2011	12/2013	5	6.029	9.040	9.040				15.069	
246	246	2002/52		Proteção da Floresta - AD	02	07030313	A	100	DOAD	01/2002	12/2013	5	12.138	1	1				12.139	
246	246	2003/32		Aquis. e Plano de Árvores, Flores e Plantas - AD	02	07010405	A	100	DOAD	07/2003	12/2013	5	12.975	1.000	1.000				13.975	
246	246	2006/22		Arr. Paisagísticos no Concelho de Cantanhede - Emp.	02	07030313	E	100	SMOE	01/2006	12/2013	5	116.545	1	1				116.546	
														Totais do Programa 247:	257.950	2.903	2.903		28.698	
246	246	2006/23	1	Requalificação da Ribeira da Varziela	02	070113	P	100	DOM	01/2007	12/2013	1	25.795	1	1				26.698	
246	246	2006/23	2	Terenos - Requalificação Ribeira Varziela	02	070301	O	100	DPCP	01/2010	12/2013	0	1	1				1		
246	246	2006/23	3	Requalificação da Ribeira de Ança - Emp.	02	07030313	E	100	SMOE	01/2012	12/2013	0	1	1				1		
														Totais do Programa 248:	10.763	4.613	4.613		15.000	
246	246	2007/27	1	Requalificação da Ribeira de Ança	02	070113	P	100	DOM	01/2010	12/2013	0	1	1				1		
246	246	2007/28		Elaboração do Plano Municipal de Ordenamento Florestal	02	070115	P	100	SMPC	03/2008	12/2013	3	25.000	15.000	15.000				40.000	
246	246	2007/29		Elaboração do Plano Municipal de Emergência	02	070115	P	100	SMPC	01/2010	12/2013	3	10.763	4.613	4.613				15.376	

to p. 

# Grandes Opções do Plano do ano 2013

Proj. Prog.	Projeto Ano / Nº Ação	Designação	Código Classificação Orçamental	Forma de Realiz.	Fonte Financiamento (%)			Resp.	Datas (Mês/Ano)		Fases de Exec.	Realizado (a)	Despesas				Total previsto (i) = (e)+(b)+(e)+(f)+(g)+(h)
					AC	AA	FC		Início	Fim			2013			Outros (h)	
													(b)=(c)+(d)	Financiam. adunido (c)	Financiam. não adunido (d)		
<b>FUNÇÕES SOCIAIS</b>																	
<b>PROT. MEIO AMBIENTE CONS. DA NATUREZA</b>																	
246	2010/18	1	Limpeza e Valorização Ambiental de Lagoas	E	100			SMOE	01/2010	12/2013	5					1	
246	2010/18	2	Limpeza e Valorização Ambiental de Lagoas - AD	A	100			DOAD	01/2011	12/2013	5	2.336	7.145	7.145		9.481	
246	2011/15		Beneficiário/Conservação de Caminhos Florestais - AD	A	100			DOAD	01/2011	12/2013	5	45.647	500	500		46.147	
246	2013/6034		Tráf. p/Contrato Programa/Gestão-EEM - Des.Urb. e Paisagístico - Espaços Verdes	T	100			OA	01/2013	12/2013	5	588.555	588.555	588.555		588.555	
246	2013/6035		Tráf. EEM p/ prof. e conserv. meio ambiente e natureza	T	100			SMPC	01/2013	12/2013	5	1	1	1		1	
Totais do Programa 246:												630.134	634.255	634.255			1.264.369
<b>CULTURA</b>																	
251	2002/64		Conserv/Benef. Edifício da Casa da Cultura - AD	A	100			DOAD	01/2002	12/2013	5	31.750	1.000	1.000		32.750	
251	2002/65		Conserv/Benef. Edifício Biblioteca Municipal - AD	A	100			DOAD	01/2002	12/2013	5	62.912	5.000	5.000		67.912	
251	2004/18		Conservação/Beneficiário Museu da Pedra - AD	A	100			DOAD	01/2004	12/2013	5	620.211	2.780	2.780		622.991	
251	2004/19		Terenos p/ fins culturais	O	100			DFCP	01/2004	12/2013	5	12.496	1	1		12.497	
251	2005/20		Estudos Arqueológicos	O	100			DCD	01/2005	12/2013	5	13.310	1	1		13.311	
251	2007/32		Execução e Publicação Obras Literárias de Interesse Histórico/Cultural	O	100			DCD	01/2007	12/2013	5	8.900	505	505		9.405	
251	2007/33		Const./Beneficiário de Edifícios p/ Fins Culturais e Recreativos	E	100			SMOE	01/2007	12/2013	5	360.601	1	1		360.602	
251	2007/33	1	Recreativos - Empr.	E	100			DOAD	01/2011	12/2013	5	2.259	500	500		2.759	
251	2007/33	2	Recreativos - AD	A	100			DOAD	10/2009	12/2013	5	90.000	1	1		90.001	
251	2009/20		Aquisição/Benefic. Casa António Lima Fregoso - AD	A	100			DOM	02/2011	12/2013	5	249.875	1	1		249.876	
251	2011/19		Constituição do Museu de Arte e do Coleccionismo de Cantanhede	P	100			SMOE	12/2011	12/2017	0						
251	2011/19	1	Execução do Proj. p/Constr. do Museu de Arte e do Coleccionismo de Cantanhede	E	100			DOAD	01/2012	12/2013	5						
251	2011/19	2	Construção do Museu de Arte e do Coleccionismo de Cantanhede - Empr.	E	100			DOAD	01/2013	12/2013	5						
251	2011/19	3	Construção do Museu de Arte e do Coleccionismo de Cantanhede - AD	A	100			DOAD	01/2013	12/2013	5						
251	2013/25		Artigos e Objetos de valor	O	100			SMIQ	01/2013	12/2013	5	250	250	250		250	
251	2013/26		Equipamento de Informática p/ Serviços de Cultura	O	100			DCD	01/2013	12/2013	5	100	100	100		100	
251	2013/27		Equipamento Administrativo p/ Serviços de Cultura	O	100			DCD	01/2013	12/2013	5	745	745	745		745	
251	2013/28		Aquisição/Reparação Equipamento Básico p/ Serviços de Cultura	O	100			DCD	01/2013	12/2013	5	100	100	100		100	
Totais do Programa 246:												3.701.110	3.701.110	3.701.110			3.701.110

te

Rx. sf

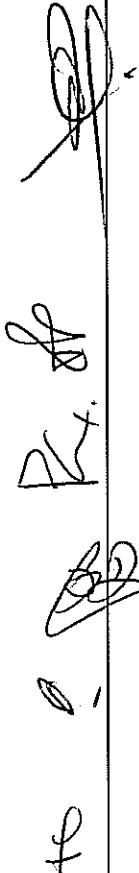

# Grandes Opções do Plano do ano 2013

(valores em euros)

Proj. Prog.	Projeto	Ano / Nº	Ação	Designação	Código Classificação Orçamental	Forma de Realiz.	Fonte Financiamento (%)			Resp.	Datas (Mês/Ano)		Fases de Exec.	Realizado (a)	Despesas				Total previsto (l) = (e)+(g)+(h) + (e)+(f)+(g)+(h)	
							AC	AA	FC		Início	Fim			2013			Outros (h)		
															2014 (e)	2015 (f)	2016 (g)			Financiam. não definido (d)
<b>FUNÇÕES SOCIAIS</b>																				
<b>CULTURA</b>																				
251	2013/5036			Atividades de Dinamização Cultural e Recreativas														1.515	1.515	1
251	2013/50361			A.D.Cultura-Alimentação - géneros para confeccionar - adq. EEM	02 02010601	0	100		DCD	01/2013	12/2013	5						1.515	1.515	1
251	2013/50362			A.D.Cultura-Alimentação - géneros para confeccionar - adq. EEM	04 02010601	0	100		DCD	01/2013	12/2013	5						8.230	8.230	1
251	2013/50363			A.D.Cultura-Prémios, condecorações e ofertas	02 02011501	0	100		DCD	01/2013	12/2013	5						1.510	1.510	1
251	2013/50364			A.D.Cultura-Material de educação, cultura e recreio	02 020120	0	100		DCD	01/2013	12/2013	5						1.510	1.510	1
251	2013/50365			A.D.Cultura-Limpeza e higiene	02 02020201	0	100		DCD	01/2013	12/2013	5						450	450	1
251	2013/50366			A.D.Cultura-Limpeza e higiene - prest. EEM	04 02020201	0	100		DCD	01/2013	12/2013	5						2.030	2.030	1
251	2013/50367			A.D.Cultura-Locação de outros bens	02 02020801	0	100		DCD	01/2013	12/2013	5						75	75	1
251	2013/50368			A.D.Cultura-Locação de outros bens - prest. EEM	04 02020801	0	100		DCD	01/2013	12/2013	5						75	75	1
251	2013/50369			A.D.Cultura-Transportes diversos	02 0202100101	0	100		DCD	01/2013	12/2013	5						1.495	1.495	1
251	2013/503610			A.D.Cultura-Transportes diversos - prest. EEM	04 0202100101	0	100		DCD	01/2013	12/2013	5						5.000	5.000	1
251	2013/503611			A.D.Cultura-Seguros de exposições	02 02021203	0	100		DCD	01/2013	12/2013	5						4.355	4.355	1
251	2013/503612			A.D.Cultura-Seminários, exposições e similares	02 020216	0	100		DCD	01/2013	12/2013	5						765	765	1
251	2013/503613			A.D.Cultura-Promoção e publicidade	02 0202170201	0	100		DCD	01/2013	12/2013	5						10.100	10.100	1
251	2013/503614			A.D.Cultura-Vigilância e segurança	02 02021801	0	100		DCD	01/2013	12/2013	5						1.995	1.995	1
251	2013/503615			A.D.Cultura-Vigilância e segurança de dinamização	02 02022003	0	100		DCD	01/2013	12/2013	5						9.585	9.585	1
251	2013/503616			A.D.Cultura-Alojamento e restauração	02 0202250601	0	100		DCD	01/2013	12/2013	5						1.995	1.995	1
251	2013/5037			Fundo documental da biblioteca	02 020120	0	100		DCD	01/2013	12/2013	5						9.585	9.585	1
251	2013/50371			F.D.Biblioteca-Material de educação, cultura e recreio					DCD	01/2013	12/2013	5						13.800	13.800	1
251	2013/5038			Tsrf. p/ projetos de dinamização cultural e recreativa		T	100		DCD	01/2013	12/2013	5						1	1	1
251	2013/50381			Tsrf. p/ projetos de dinamização cultural e recreativa - S.O.S.N.F. - Privadas	02 040102	T	100		DCD	01/2013	12/2013	5						1	1	1
251	2013/50382			Tsrf. p/ projetos de dinamização cultural e recreativa - Estado	02 040301	T	100		DCD	01/2013	12/2013	5						13.800	13.800	1
251	2013/50383			Tsrf. p/ projetos de dinamização cultural e recreativa - Freguesias	02 04050102	T	100		DCD	01/2013	12/2013	5						1	1	1
251	2013/50384			Tsrf. p/ projetos de dinamização cultural e recreativa - Regiões de Turismo	02 04050106	T	100		DCD	01/2013	12/2013	5						1	1	1
251	2013/50385			Tsrf. p/ projetos de dinamização cultural e recreativa - Instituições SFL	02 040701	T	100		DCD	01/2013	12/2013	5						84.992	84.992	1
251	2013/50386			Tsrf. p/ projetos de dinamização cultural e recreativa - Particulares	02 040802	T	100		DCD	01/2013	12/2013	5						1.200	1.200	1
251	2013/5039			Empresário em nome individual	02 040801	T	100		DCD	01/2013	12/2013	5						1	1	1
251	2013/5040			Prémios para esculturas - Particulares	02 040802	T	100		DCD	01/2013	12/2013	5						1	1	1

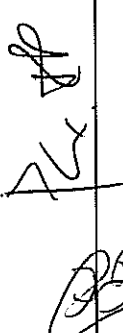
to 0. 



# Grandes Opções do Plano do ano 2013

Proj. / Prog.	Projeto	Ano / Nº Ação	Designação	Código Classificação Orçamental	Forma de Realiz.	Fonte de Financiamento (%)			Resp.	Datas (Mês/Ano)		Fases de Exec.	Despesas					Total previsto (i) = (e)+(b)+(e)+(f)+(g)+(h)		
						AC	AA	FG		Inicio	Fim		2013							
													Total (b)+(c)+(d)	Financiam. definido (c)	Financiam. não definido (d)	2014 (e)	2015 (f)		2016 (g)	Outros (h)
<b>FUNÇÕES SOCIAIS</b>																				
<b>DESPORTO, RECREIO E LAZER</b>																				
252	252 2002/66		Rep. e Conservação do Estádio Municipal - AD	02 07010406	A	100			100	DOAD	01/2002	12/2013	5	15.263	2.500	2.500				17.763
252	2002/61		Terrenos p/ fins desportivos, recreativos e de lazer	02 070101	O	100			100	DPCP	01/2002	12/2013	5	199.943	700	700				200.643
252	2004/22		Const. Infraestruturas Desp. recreativas e de lazer nas Freg.																	
252	2004/22 1		Const. Infraestruturas Desportivas, recreativas e de lazer nas Freg. - Empr.	02 07010406	E	100			100	SMOE	01/2004	12/2013	5	1.080.213	243.913	243.913				1.324.126
252	2004/22 2		Const. Infraestruturas Desp. recreativas e de lazer nas Freg. - AD	02 07010406	A	100			100	DOAD	01/2012	12/2013	5	10.324	5.000	5.000				15.324
252	2004/23		Conservação/Manut. Equipamentos Desportivos, Recreativos e de Lazer																	
252	2004/23 1		Conservação/Manut. Equipamentos Desportivos, Recreativos e de Lazer - Empr.	02 07010406	E	100			100	SMOE	01/2004	12/2013	5	38.016	1	1				38.017
252	2004/23 2		Conservação/Manut. Equipamentos Desportivos, Recreativos e de Lazer - AD	02 07010406	A	100			100	DOAD	01/2011	12/2013	5	37.910	5.000	5.000				42.910
252	2004/24		Conservação e Manutenção de Parques Infantis																	
252	2004/24 1		Conservação e Manutenção de Parques Infantis - Empr.	02 07010405	E	100			100	SMOE	01/2013	12/2013	5	1	1	1				1
252	2004/24 2		Conservação e Manutenção de Parques Infantis - AD	02 07010405	A	100			100	DOAD	01/2004	12/2013	5	61.435	5.000	5.000				66.435
252	2006/25		Projeto p/Construção Piscina na Freguesia da Tocha																	
252	2006/25 1		Projeto p/Construção Piscina na Freguesia da Tocha	02 070113	P	100			100	DOM	11/2006	12/2013	3	24.200	30.320	30.320				54.520
252	2006/25 2		Construção de uma Piscina na Freguesia da Tocha - Empr.	02 07010406	E	100			100	SMOE	01/2010	12/2018	0		1	1				2.002.393
252	2006/26		Construção da Ciclovia Externa à Cidade Cantanhede																	
252	2006/26 1		Construção da Ciclovia Externa à Cidade Cantanhede - Empr.	02 07030301	E	100			100	SMOE	06/2006	12/2017	0		3.075	3.075				1.000.000
252	2006/26 2		Construção da Ciclovia Externa à Cidade Cantanhede - AD	02 07030301	A	100			100	DOAD	01/2011	12/2013	5	27.225	1	1				27.226
252	2007/34		Conserv./Manutenção da Praia Fluvial Olhos da Feneança - AD																	
252	2007/41		Construção do Parque de Lazer das Sete Fontes																	
252	2007/41 1		Terrenos - Parque Lazer das Sete Fontes	02 070301	O	100			100	DPCP	01/2007	12/2013	5	27.237	1	1				27.238
252	2007/41 2		Construção do Parque de Lazer das Sete Fontes - Empr.	02 07030306	E	100			100	SMOE	01/2008	12/2013	5	125.212	1.195	1.195				126.407
252	2007/41 3		Construção do Parque de Lazer das Sete Fontes - AD	02 07030306	A	100			100	DOAD	01/2011	12/2013	5	8.237	500	500				8.737
252	2007/41 4		Construção de Bar e Sanitários do Parque de Lazer das Sete Fontes	02 07030306	O	100			100	DOAD	01/2012	12/2013	4	53.948	9.520	9.520				63.468
252	2007/42		Construção da Academia Municipal de Golfe																	
252	2007/42 2		Construção da Academia Municipal de Golfe - Empr.	02 07010406	E	100			100	SMOE	01/2008	12/2013	5	578.065	1	1				579.066

*(Handwritten signatures and initials)*

## Grandes Opções do Plano do ano 2013

(valores em euros)

Proj. Prog.	Projeto	Ano / Nº Ação	Designação	Código Classificação Orçamental	Forma de Realiz.	Fonte Financiamento (%)			Resp.	Datas (Mês/Ano)		Fases de Exec.	Despesas				Total previsto (i) = (a)+(b)+(e)+(f)+(g)+(h)
						AC	AA	FC		Início	Fim		2013	Anos seguintes			
														Realiz. (a)	2013 Financiam. definido (c)	2014 (e)	
<b>FUNÇÕES SOCIAIS</b>																	
<b>DESPORTO, RECREIO E LAZER</b>																	
252	2007/42	3	Constituição da Academia Municipal de Golfe - AD	02 07010406	A	100			DOAD	01/2012	12/2013	5	500	500			500
252	2008/27		Parque Desportivo de Ançã														
252	2008/27	1	Parque Desportivo de Ançã - Emp.r.	02 07010406	E	100			SMOE	01/2008	12/2013	5	6.919	6.919			53.469
252	2008/27	2	Parque Desportivo da Ançã - AD	02 07010406	A	100			DOAD	01/2013	12/2013	5	1	1			1
252	2010/5050		Trsf.p/EEM p/Infraestruturas e Equipamentos														
252	2010/50501		Trsf.p/EEM para investimentos/Infraestruturas e equip.desportivos, recr.e de lazer	04 08010101	T	100			OA	01/2010	12/2013	3	685.891	1.089.581	1.089.581		1.775.472
252	2010/50502		Trsf.p/EEM para gestão Infraestruturas desportivas, recreativas e de lazer	05010101	T	100			OA	01/2012	12/2013	2	1	1			1
252	2011/18		Constituição do Pavilhão Desportivo de Febras														
252	2011/18	1	Constituição do Pavilhão Desportivo de Febras - Emp	02 07010406	E	100			SMOE	07/2012	05/2015	1	1	1			1.908.704
252	2011/18	2	Constituição do Pavilhão Desportivo de Febras - AD	02 07010406	A	100			DOAD	01/2012	12/2013	5	1.113.410	795.293			1.908.704
252	2011/21		Constituição/Beneficição da Ciclovia Cantanhede/Tocha														
252	2011/21	1	Terenos - Ciclovia Cantanhede/Tocha	02 070301	O	100			DPCP	07/2011	12/2013	5	1	1			1
252	2011/21	2	Constituição/Beneficição da Ciclovia Cantanhede/Tocha - AD	02 07030301	A	100			DOAD	01/2012	12/2013	0	1	1			1
252	2013/29		Equipamento de Informática p/Infraestruturas Desp.Recr. e de Lazer	02 070107	O	100			SMIQ	01/2013	12/2013	5	100	100			100
252	2013/30		Equipamento Administrativo p/Infraestruturas Desp.Recr.e de Lazer	02 070109	O	100			DCD	01/2013	12/2013	5	745	745			745
252	2013/31		Aquisição/Rep.Equip.Básico p/Infraestruturas Desp.Recr. e de Lazer	02 07011002	O	100			DCD	01/2013	12/2013	5	15.390	15.390			15.390
252	2013/5044		Atividades de Dinamização Desportiva, Recreativas e de Lazer														
252	2013/50441		A.D.Desporto-Alimentação - géneros para confeccionar	02 02010601	O	100			DCD	01/2013	12/2013	5	250	250			250
252	2013/50442		A.D.Desporto-Alimentação - géneros para confeccionar - adq. EEM	04 02010601	O	100			DCD	01/2013	12/2013	5	1	1			1
252	2013/50443		A.D.Desporto-Material de educação, cultura e ofertas	02 02011501	O	100			DCD	01/2013	12/2013	5	525	525			525
252	2013/50444		A.D.Desporto-Prémios, condecorações e ofertas	02 020120	O	100			DCD	01/2013	12/2013	5	1.750	1.750			1.750
252	2013/50445		A.D.Desporto-Limpeza e higiene	02 02020201	O	100			DCD	01/2013	12/2013	5	1	1			1
252	2013/50446		A.D.Desporto-Limpeza e higiene - prest. EEM	04 02020201	O	100			DCD	01/2013	12/2013	5	1	1			1
252	2013/50447		A.D.Desporto-Locação de outros bens	02 02020801	O	100			DCD	01/2013	12/2013	5	350	350			350
252	2013/50448		A.D.Desporto-Locação de outros bens - prest. EEM	04 02020801	O	100			DCD	01/2013	12/2013	5	1	1			1
252	2013/50449		A.D.Desporto-Transportes diversos	02 0202100101	O	100			DCD	01/2013	12/2013	5	1	1			1
252	2013/504410		A.D.Desporto-Transportes diversos - EEM	04 0202100101	O	100			DCD	01/2013	12/2013	5	1	1			1



at 0

TS AF





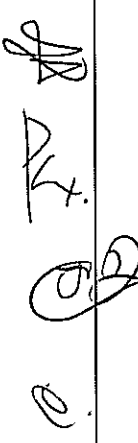

Grandes Opções do Plano do ano 2013

Proj. / Prg.	Projeto	Ano / N.º	Ação	Designação	Código Classificação Orçamental	Forma de Realiz.	Fonte Financiamento (%)			Resp.	Datas (Mês/Ano)		Fases de Exec.	Despesas				Total previsto (i) = (a)+(b)+(e)+(f)+(g)+(h)+(i)
							AC	AA	FC		Início	Fim		2013				
														Realizado (a)		2013		
(b)=(c)+(d)		2013		2014		2015		2016		Outros (h)								
<b>FUNÇÕES SOCIAIS</b>																		
<b>DESPORTO, RECREIO E LAZER</b>																		
252	2013/5044 11	02	02021203	O	100	DCD	01/2013	12/2013	5	1	1	1	1	1	1	1	1	
	A.D.Desporto-Seguros de exposições																	
252	2013/5044 12	02	020216	O	100	DCD	01/2013	12/2013	5	1	1	1	1	1	1	1	1	
	A.D.Desporto-Seminários, exposições e similares																	
252	2013/5044 13	02	0202170201	O	100	DCD	01/2013	12/2013	5	1	1	1	1	1	1	1	1	
	A.D.Desporto-Promoção e publicidade																	
252	2013/5044 14	02	02021801	O	100	DCD	01/2013	12/2013	5	1	1	1	1	1	1	1	1	
	A.D.Desporto-Vigilância e segurança																	
252	2013/5044 15	02	02022003	O	100	DCD	01/2013	12/2013	5	1	1	1	1	1	1	1	1	
	A.D.Desporto-Iluminância artística e atividades de dinamização																	
252	2013/5044 16	02	0202250601	O	100	DCD	01/2013	12/2013	5	1.056	1.056	1.056	1.056	1.056	1.056	1.056	1.056	
	A.D.Desporto-Alojamento e restauração																	
252	2013/5045																	
	Trsf. p/ Projetos de Dinamização Desportiva, Recreativas e de Lazer																	
252	2013/5045 1	02	040102	T	100	DCD	01/2013	12/2013	5	1	1	1	1	1	1	1	1	
	Trsf. p/ projetos dinamização desportiva, recre e de lazer-S.Q.S.N.F.-Privadas																	
252	2013/5045 2	02	040301	T	100	DCD	01/2013	12/2013	5	1	1	1	1	1	1	1	1	
	Trsf. p/ projetos dinamização desportiva, recre e de lazer-Estado																	
252	2013/5045 3	02	04050102	T	100	DCD	01/2013	12/2013	5	1	1	1	1	1	1	1	1	
	Trsf. p/ projetos dinamização desportiva, recre e de lazer-Freguesias																	
252	2013/5045 4	02	040701	T	100	DCD	01/2013	12/2013	5	62.150	62.150	62.150	62.150	62.150	62.150	62.150	62.150	
	Trsf. p/ projetos dinamização desportiva, recre e de lazer-Instituições SFL																	
252	2013/5045 5	02	040802	T	100	DCD	01/2013	12/2013	5	1	1	1	1	1	1	1	1	
	Trsf. p/ projetos dinamização desportiva, recre e de lazer-Pariculares																	
252	2013/5046																	
	Trsf. p/ Investimentos na Área Desportiva e de Lazer																	
252	2013/5045 1	02	080102	T	100	DCD	01/2013	12/2013	5	1	1	1	1	1	1	1	1	
	Trsf. p/ Investimentos na área desportiva, recre e de lazer-S.Q.S.N.F.-Privadas																	
252	2013/5045 2	02	080301	T	100	DCD	01/2013	12/2013	5	1	1	1	1	1	1	1	1	
	Trsf. p/ Investimentos na área desportiva, recre e de lazer-Estado																	
252	2013/5046 3	02	08050102	T	100	DCD	01/2013	12/2013	5	1	1	1	1	1	1	1	1	
	Trsf. p/ Investimentos na área desportiva, recre e de lazer-Freguesias																	
252	2013/5046 4	02	080701	T	100	DCD	01/2013	12/2013	5	92.000	92.000	92.000	92.000	92.000	92.000	92.000	92.000	
	Trsf. p/ Investimentos na área desportiva, recre e de lazer-Instituições SFL																	
252	2013/5047	04	05010101	T	100	OA	01/2013	12/2013	5	148.830	148.830	148.830	148.830	148.830	148.830	148.830	148.830	
	Trsf. p/ Contrato Programa/Gestão - EEM - Piscinas Municipais																	
Totais do Programa 252:										10.253.409	2.191.566	2.191.566	1.511.691	1.195.645	337.435	5.760.980	21.250.726	
<b>OUTRAS ATIVIDADES CÍVICAS E RELIGIOSAS</b>																		
253	2013/5048	02	080701	T	100	DCD	01/2013	12/2013	5	30.000	30.000	30.000	30.000	30.000	30.000	30.000	30.000	
	Trsf. Instituições SFL carácter religioso p/ requalificação património																	
Totais do Programa 253:										26.833.676	6.986.376	6.986.376	0	5.700.606	3.098.738	1.159.309	10.156.545	53.935.330
Totais do Objetivo 02:										26.833.676	6.986.376	6.986.376	0	5.700.606	3.098.738	1.159.309	10.156.545	53.935.330

## Grandes Opções do Plano do ano 2013

Proj. Prog.	Projeto	Ano / Nº Ação	Designação	Código Classificação Orçamental	Forma de Realiz.	Fonte Financiamento (%)			Resp.	Datas (Mês/Ano)		Fases de Exec.	Realizado (a)	Despesas				Total previsto (i) = (a)+(b)+(e)+(f)+(g)+(h)		
						AC	AA	FC		Início	Fim			2013			Anos seguintes			
														2013	2014	2015	2016		Outros	
<b>FUNÇÕES ECONÓMICAS</b>																				
<b>INDÚSTRIA E ENERGIA</b>																				
320	1999/4	1	Infraestruturas Zona Ind. Cantanhede - Ampliação Empr.	02 07030301	E	100			SMOE	01/1999	12/2014	5	1.218.182	1	1	200.000				1.418.183
320	1999/4	2	Infraestruturas Zona Ind. Cantanhede Ampliação - AD	02 07030301	A	100			DOAD	01/2012	12/2013	5	23.862	56.600	56.600					80.462
320	1999/5	1	Infraestruturas da Zona Industrial da Tocha	02 07030301	E	100			SMOE	01/1999	12/2014	5	306.798	56.300	56.300	150.000				515.098
320	1999/5	2	Infraestruturas da Zona Industrial da Tocha - AD	02 07030301	A	100			DOAD	01/2012	12/2013	5	5.000	5.000	5.000					5.000
320	1999/5	3	Infraestruturas da Zona Industrial da Tocha-Protocolo de Escola Prática Engenharia	02 07030301	A	100			DOAD	05/2012	12/2013	5	44.352	33.970	33.970					78.322
320	1999/6	1	Infraestruturas da Zona Industrial de Febras	02 07030301	E	100			SMOE	01/1999	12/2014	5	375.180	1	1	200.000				575.181
320	1999/6	2	Infraestruturas da Zona Industrial de Febras - AD	02 07030301	A	100			DOAD	01/2012	12/2013	5	2.263	5.000	5.000					7.263
320	1999/7	1	Infraestruturas Núcleo Industrial de Murfede	02 07030301	E	100			SMOE	01/1999	12/2013	5	488.750	1	1					488.751
320	1999/7	2	Infraestruturas Núcleo Industrial de Murfede - AD	02 07030301	A	100			DOAD	01/2012	12/2013	5	5.000	5.000	5.000					5.000
320	1999/9	1	Parque Tecnológico de Cantanhede - Empr.	02 07030301	E	100			SMOE	01/1999	12/2013	5	396.337	1	1					396.338
320	2002/18	1	Terrenos - Z.Ind/Z.Com/P.Tecnol/P.Desport.	02 070101	O	100			DPCP	01/2002	12/2013	5	980.912	105.405	105.405					1.086.317
320	2002/62	1	Modificação, Benef. e Ampl. Rede Elétrica	02 07030304	D	100			DEOE	01/2002	12/2013	5	1.435.758	47.369	47.369					1.483.127
320	2002/65	1	Beneficiação da LP. da Cidade Cantanhede	02 07030304	D	100			DEOE	01/2002	12/2013	5	112.580	1	1					112.581
320	2002/67	1	Aquisição de Instalações Industriais/Terrenos	02 07010301	O	100			DPCP	01/2002	12/2013	5	350.000	1	1					350.001
320	2005/5018	1	Participação Património Ass. ITeComs - Inv.D. Tec. C.Construção	02 080701	T	100			CA	02/2005	12/2013	5	7.000	1.500	1.500					8.500
320	2007/35	1	Modificação, Benef. e Ampl. Rede Elétrica c/ Compart. das Freguesias	02 07030304	D	100			DEOE	01/2007	12/2013	5	118.478	17.460	17.460					135.938
320	2007/44	1	Infraestruturas da Zona Industrial de Ançã	02 07030301	E	100			SMOE	06/2007	12/2013	0		1	1					1
320	2007/44	2	Infraestruturas da Zona Industrial de Ançã - AD	02 07030301	A	100			DOAD	01/2012	12/2013	5		1	1					1
320	2007/5026	1	Cont.Prog.Cenito Neurociências Biologia Celular P/Inv.Desenvolvimento	02 080701	T	100			CA	06/2007	12/2030	5		1	1	150.000	150.000	150.000	2.550.000	3.000.001
320	2008/28	1	IE Elétricas e Telecomunicações - Equipamentos Desp. e Recreativos	02 07010404	D	100			DEOE	01/2008	12/2013	5	299.652	12.465	12.465					312.117
320	2008/29	1	IE Elétricas e Telecomunicações - Requi. Urbana, Viária e Lotamentos	02 07030304	D	100			DEOE	01/2008	12/2014	5	488.590	108.520	108.520	250.000				847.110
320	2008/30	1	IE Elétricas e Telecomunicações - Z.I's./P. Tecnológico	02 07030304	D	100			DEOE	01/2008	12/2013	5	118.222	1	1					118.223

# Grandes Opções do Plano do ano 2013

(valores em euros)

Proj.	Projeto	Ano / Nº Ação	Designação	Código Classificação Orçamental	Forma de Realiz.	Fonte Financiamento (%)			Resp.	Datas (Mês/Ano)		Fases de Exec.	Realizado (a)	Despesas				Total previsto (i) = (e)+(b)+(e)+(f)+(g)+(h)		
						AC	AA	FC		Início	Fim			2013						
														(b)=(c)+(d)		2014 (e)	2015 (f)		2016 (g)	Outros (h)
<b>FUNÇÕES ECONÓMICAS</b>																				
<b>INDÚSTRIA E ENERGIA</b>																				
320	2009/5040	03	090711	T	100	OA	01/2002	12/2013	5	3.757.000	150.000	150.000				3.907.000				
			Compart.Património Assoc.p/ BIOCANT-Ass. Transferência Tecnologia																	
320	2009/5041	03	090711	T	100	OA	01/2002	12/2013	5	2.385.561	1	1				2.385.562				
			Compart. Património Assoc. p/Associação Beira Alentejo Parque																	
320	2012/31	04	07010413	A	100	DOAD	01/2012	12/2013	5	2.675	5.000	5.000				7.675				
			Infraestruturas de Água e Saneamento - p/ Edifícios e Outras Construções																	
320	2012/31	04	07010413	A	100	DOAD	01/2012	12/2013	5	382	1.000	1.000				1.382				
			Infraestruturas de Água e Saneamento - p/IE Culturais, Desportivas e Recr. de Domínio Privado																	
320	2012/31	04	07030313	A	100	DOAD	01/2012	12/2013	5	554	500	500				1.054				
			Infraestruturas de Água e Saneamento - p/IE Culturais, Desportivas e Recr. de Domínio Público																	
320	2012/31	04	07030313	A	100	DOAD	01/2012	12/2013	5	517	500	500				1.017				
			Infraestruturas de Água e Saneamento - p/ Requalificação Urbana																	
320	2012/31	04	07030313	A	100	DOAD	01/2013	12/2013	5	1	1	1				1				
			Infraestruturas de Água e Saneamento - p/ Z./s./P. Tecnológico																	
320	2013/5049	02	040701	T	100	OA	01/2013	12/2013	5	2.692	2.692	2.692				2.692				
			Trsf a instituições SFL p/ dinamização comercial industrial																	
320	2013/5050	02	040701	T	100	OA	01/2013	12/2013	5	1	1	1				1				
			Trsf. instituições SFL p/ dinamização agrícola																	
320	2013/5051	02	040701	T	100	SMIQ	01/2013	12/2013	5	1	1	1				1				
			Trsf. p/ Associação Coimbra Região Digital																	
320	2013/5052	02	080701	T	100	OA	01/2013	12/2013	5	1	1	1				1				
			Trsf a instituições SFL p/ dinamização comercial industrial																	
320	2013/5053	03	090701	T	100	OA	01/2013	12/2013	5	1	1	1				1				
			Comparticipação Capital Social da ERSUC, S.A.																	
320	2013/5054	03	090701	T	100	OA	01/2013	12/2013	5	1	1	1				1				
			Comparticipação Capital Social da SIMRIA, S.A.																	
320	2013/5055	03	090701	T	100	OA	01/2013	12/2013	5	1	1	1				1				
			Comparticipação Capital Social da Centro Parques, S.A.																	
320	2013/5056	04	05010101	T	100	OA	01/2013	12/2013	5	35.510	35.510	35.510				35.510				
			Trsf. p/ Contrato-Programa/Gestão - EEM - Transportes Urbanos																	
320	2013/5057	02	02022503	D	100	OA	01/2013	12/2013	5	828.430	828.430	828.430				828.430				
			Energia consumida na iluminação pública																	
Totais do Programa 320:													12.893.405	1.480.239	1.480.239	950.000	150.000	150.000	2.550.000	18.173.644
<b>TRANSPORTES RODOVIÁRIOS</b>																				
331	1999/13	02	07030308	E	100	SMOE	06/1999	12/2013	5	88.676	1	1				88.677				
			Variantes Sul de Cantanhede(E.N.234-1) - Empr.																	
331	2002/33	02	07030308	E	100	SMDE	01/2003	12/2013	5	522.908	1	1				522.909				
			Drenagem de Águas Pluviais no Concelho																	
331	2002/33	02	07030308	A	100	DOAD	01/2010	12/2015	5	165.919	78.710	78.710			60.000	364.629				
			Drenagem de Águas Pluviais no Concelho - AD Pavim. de Aruamentos na Cidade Cantanhede																	
331	2002/68	02	07030301	E	100	SMOE	01/2002	12/2013	5	393.474	1	1				393.475				
			Pavim. de Aruamentos na Cidade Cantanhede - Empr.																	



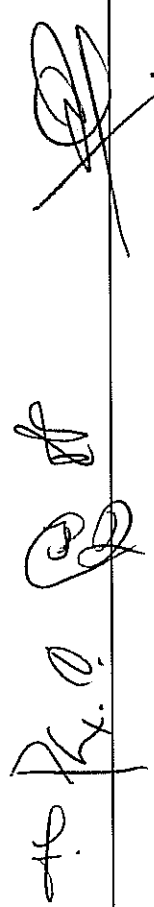



## Grandes Opções do Plano do ano 2013

(valores em euros)

Proj.	Projeto	Designação	Código Classificação Orçamental	Forma de Realiz.	Fonte Financiamento (%)			Resp.	Datas (Mês/Ano)	Fases de Exec.	Realizado (a)	Despesas				Total previsto (i) = (a)+(b)+(e)+(f)+(g)+(h)		
					AC	AA	FC					2013		Anos seguintes				
Ano / Nº	Ação											Total	2014	2015	2016	Ouros		
											(b)=(c)+(d)	(b)+(c)+(d)	(e)	(f)	(g)	(h)		
<b>FUNÇÕES ECONÓMICAS</b>																		
<b>MERCADOS E FEIRAS</b>																		
341																		
341	2002/81		02	A	100		DOAD	01/2002	12/2013	5	270.046	5.000	5.000				275.046	
		Conservação e Beneficção de Mercados e Feiras - AD																
341	2004/27		02	E	100		SMOE	01/2004	12/2013	5	1.234.465	1	1				1.234.465	
		Constituição de Mercados e Feiras nas Freguesias Empr.																
341	2004/27		02	A	100		DOAD	01/2012	12/2013	5		1	1				1	
		Constituição de Mercados e Feiras nas Freguesias - AD																
341	2007/43		02	E	100		SMOE	01/2007	12/2013	5	94.835	1	1				94.836	
		Constituição e Beneficção do Parque de Exposições de Cantanhede																
341	2007/43		02	A	100		DOAD	01/2011	12/2013	5	5.699	5.600	5.600				11.299	
		Constituição e Beneficção do Parque de Exposições de Cantanhede - Empr.																
341	2010/20		02	A	100		DOAD	01/2012	12/2013	5	1.000	1.000	1.000				1.000	
		Requalificação do Mercado Municipal de Cantanhede																
341	2010/20		02	A	100		DOAD	01/2012	12/2013	5	1.000	1.000	1.000				1.000	
		Requalificação do Mercado Municipal de Cantanhede - AD																
											Totais do Programa 341:	1.605.045	11.603	11.603			1.616.648	
<b>TURISMO</b>																		
342	2005/22		02	A	100		DOAD	01/2005	12/2013	5	8.061	1.660	1.660				9.721	
		Conservação e Benef. Postos de Turismo - AD																
342	2005/23		02	A	100		DOAD	01/2005	12/2013	5	55.185	1.000	1.000				56.185	
		Conservação e Benef. Parque de Campismo - AD																
342	2007/5027		02	T	100		OA	01/2007	12/2013	5	3.600	3.600	3.600				3.600	
		Trsf. Proj. Integrado do Turismo para a Região Centro 02 (PITERC)																
342	2008/32		02	P	100		DOM	12/2009	12/2014	0		1	1				20.001	
		Constituição do novo Parque de Campismo da Praia da Tocha																
342	2008/32		02	T	100		OA	01/2013	12/2014	5	10.230	10.230	10.230				20.150	
		Projeto p/ Parque de Campismo da Praia da Tocha																
342	2013/5058		02	T	100		OA	01/2013	12/2014	5	8.434	8.434	8.434				18.031	
		Trsf. p/ gestão dos Postos de Turismo - Freguesias																
342	2013/5058		02	T	100		OA	01/2013	12/2014	5	63.246	24.925	24.925				127.688	
		Trsf. p/ gestão Postos de Turismo - Instituições SFL																
											Totais do Programa 342:	63.246	24.925	24.925			39.517	
<b>OUTRAS FUNÇÕES ECONÓMICAS</b>																		
350																		
350	2008/5039		02	T	100		OA	01/2008	12/2013	5	34.360.928	3.094.880	3.094.880	0	1.756.872	917.355	43.180.035	
		Trsf. a Instituições SFL p/Dinamização Proj. Comunitários																
											Totais do Programa 350:	34.360.928	3.094.880	3.094.880	0	1.756.872	917.355	43.180.035
											Totais do Objetivo 03:	34.360.928	3.094.880	3.094.880	0	1.756.872	917.355	43.180.035

## Grandes Opções do Plano do ano 2013

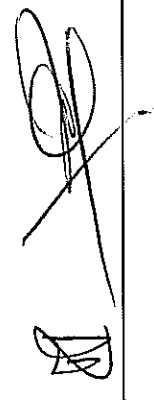
Proj.	Projeto	Ano / Nº	Ação	Designação	Código Classificação Orçamental	Forma de Realiz.	Fonte Financiamento (%)			Resp.	Datas (Mês/Ano)		Fases de Exec.	Despesas				Total previsto (i) = (a)+(b)+(e)+(f)+(g)+(h)								
							AC	AA	FC		Início	Fim		2013			Anos seguintes									
														Realizado (a)	Total (b)=(c)+(d)	2013 Financiam. definido (c)	2013 Financiam. não definido (d)		2014 (e)	2015 (f)	2016 (g)	Outros (h)				
<b>OUTRAS FUNÇÕES</b>																										
<b>TRANSFERÊNCIAS ENTRE ADMINISTRAÇÕES</b>																										
420					04	04010101	T	100	OA	01/2013	12/2013	5	1	1	1	1	1									
420	2013/5059			Trsf. p/ EEM para cobertura de prejuízo de exploração					OA	01/2013	12/2013	5	1	1	1	1	1									
420	2013/5060			Trsf. p/ Contrato-Programa/Gestão - EEM - Quinta Agrícola	04	05010101	T	100	OA	01/2013	12/2013	5	60.950	60.950			60.950									
420	2013/5061			Outras transferências p/ EEM	04	04010101	T	100	OA	01/2013	12/2013	5	1	1	1	1	1									
420	2013/5062			Outras transferências - Estado	02	040301	T	100	OA	01/2013	12/2013	5	1.000	1.000			1.000									
420	2013/5063			Trsf. J. Freguesia p/ atualização recenseamento eleitoral/eleições	02	04050102	T	100	OA	01/2013	12/2013	5	40.902	40.902			40.902									
420	2013/5064			Outras transferências às Juntas de Freguesias	02	04050102	T	100	OA	01/2013	12/2013	5	1	1	1	1	1									
420	2013/5065			Trsf. p/ Comun. Intermunicipal Baixo Mondego (CIM-BM)	02	04050104	T	100	OA	01/2013	12/2013	5	1	1	1	1	1									
420	2013/5066			Trsf. Diversas a Instituições Sem Fins Lucrativos					OA	01/2013	12/2013	5	1	1	1	1	1									
420	2013/50661			Trsf. a diversas instituições SFL p/ dinamização da atividade	02	040701	T	100	OA	01/2013	12/2013	5	1	1	1	1	1									
420	2013/50662			Trsf. a diversas instituições SFL p/ dinamização de investimento	02	080701	T	100	OA	01/2013	12/2013	5	1	1	1	1	1									
420	2013/5067			Outras transferências - Famílias	02	040802	T	100	OA	01/2013	12/2013	5	70	70			70									
420	2013/5068			Transferências para União Europeia - Instituições	02	040901	T	100	OA	01/2013	12/2013	5	1	1	1	1	1									
420	2013/5069			Protocolo D.C. c/ Juntas Freguesias - p/Obras e Melhoramentos					OA	01/2013	12/2013	5	378.041	378.041			378.041									
420	2013/50691			Protocolo D.C. c/ Juntas Freguesias - p/Obras e Melhoramentos p/ Requat. Urb.	02	08050102	T	100	OA	01/2013	12/2013	5	67.344	67.344			67.344									
420	2013/50692			Protocolo D.C. c/ Juntas Freguesias - p/Obras e Melhoramentos p/ Materiais	02	08050102	T	100	OA	01/2013	12/2013	5	140.105	140.105			140.105									
420	2013/50693			Protocolo D.C. c/ Juntas Freguesias - p/Obras e Melhoramentos p/ Invest. Espec.	02	08050102	T	100	OA	01/2013	12/2013	5	1	1	1	1	1									
420	2013/5070			Apoio à constr. e remodelação das sedes das Juntas de Freguesia	02	08050102	T	100	OA	01/2013	12/2013	5	100.687	100.687			100.687									
420	2013/5071			Obras e melhoramentos nas freguesias - Edifícios e Outras Construções	02	08050102	T	100	OA	01/2013	12/2013	5	45.000	45.000			45.000									
420	2013/5072			Obras e melhoramentos nas freguesias - Requalificação Urbana	02	08050102	T	100	OA	01/2013	12/2013	5	2.500	2.500			2.500									
420	2013/5073			Obras e melhoramentos nas freguesias - Outros	02	08050102	T	100	OA	01/2013	12/2013	5	5.000	5.000			5.000									
420	2013/5074			Trsf. para maquinaria e equipamento - Juntas de Freguesias	02	08050102	T	100	OA	01/2013	12/2013	5	841.607	841.607			841.607									
Totais do Programa 420:													841.607	841.607												

Grandes Opções do Plano do ano 2013

(valores em euros)

Projeto	Projeto	Designação	Código Classificação Orçamental	Forma de Realiz.	Fonte Financiamento (%)			Resp.	Datas (Mês/Ano)		Realizado (a)	Despesas				Total previsão (i) = (a)+(b)+(e)+(f)+(g)+(h)										
					AC	AA	FC		2013	Anos seguintes																
430	2012/32		02 070113	0	100	0A	01/2012 12/2013	5	200	200	200	2014 (e)	2015 (f)	2016 (g)	Outros (h)											
<p><b>OUTRAS FUNÇÕES</b></p> <p><b>DIVERSAS NÃO ESPECIFICADAS</b></p> <p>Registo de marcas, patentes e licenças</p>																										
Totais do Programa 430:											120	200	200	200	0	0	0	0	0	0	0	0	0	0	841.927	
Totais do Objetivo 04:											120	641.807	841.807	0	0	0	0	0	0	0	0	0	0	0	0	841.927
Total Geral:											62.822.471	11.213.894	11.213.894	0	7.924.658	4.303.243	1.351.109	13.382.745	100.998.120							

*João Rui Carvelho Dias*  
*Luís Pedro Casalta Fortes de Castro*  
*Alf. N.º 1 de Silva*

ORGÃO EXECUTIVO  
 Em \_\_\_\_\_ de \_\_\_\_\_  
*Helena...*

ORGÃO DELIBERATIVO  
 Em \_\_\_\_\_ de \_\_\_\_\_  
*[Signature]*



**Plano Plurianual de Investimentos**

Pr. AC SF.

## Plano PluriAnual de Investimentos do ano 2013

(valores em euros)

Proj.	Projeto	Ano / Nº Ação	Designação	Código Classificação Orçamental	Forma de Realiz.	Fonte Financiamento (%)			Resp.	Datas (Mês/Ano)		Fases de Exec.	Realizado (a)	Despesas				Total previsto (i) = (a)+(b)+(e)+(f)+(g)+(h)
						AC	AA	FC		Início	Fim			2013 Financiam. definido (c)	2014 (e)	2015 (f)	2016 (g)	
<b>FUNÇÕES GERAIS</b>																		
<b>ADMINISTRAÇÃO GERAL</b>																		
111	111	2002/14	111	Remodelação Edifício dos Paços do Concelho	02	07010307	E	100	SMOE	01/2002	12/2013	5	1.199.166	6.558	6.558	1.205.724		
111	2002/14	1	Remodelação Edifício dos Paços do Concelho - Empr.	02	07010307	A	100	DOAD	01/2011	12/2013	5	52.726	34.200	34.200	86.926			
111	2002/14	2	Remodelação Edifício dos Paços do Concelho - AD	02	07010307	A	100	SMOE	01/2003	12/2013	5	374.856	1	1	374.857			
111	2002/15	1	Const/Ben. Edif.P.Máq. e Via/Estaleiros - 2ª F	02	07010307	E	100	DOAD	01/2011	12/2013	5	999	500	500	1.499			
111	2002/15	2	Const/Ben. Edif.P.Máq. e Via/Estaleiros - 2ª F - Empr.	02	07010307	A	100	DOAD	01/2011	12/2013	5	999	500	500	1.499			
111	2006/1	1	Construção do Arquivo Municipal	02	070113	P	100	DOM	06/2006	12/2014	0	1.000	1.000	1.001				
111	2006/1	2	Projeto p/ Construção do Arquivo Municipal	02	07010301	E	100	SMOE	12/2009	12/2014	0	100.000	100.000	100.001				
111	2013/1	1	Construção do Arquivo Municipal - Empr.	02	070206	O	100	SMIQ	01/2013	12/2013	5	1	1	1				
111	2013/1	2	Localção Financeira - Material de Informática	03	070206	O	100	SMIQ	01/2013	12/2013	5	1	1	1				
111	2013/2	1	Material de Transporte - Outro	02	07010602	O	100	DEOE	01/2013	12/2013	5	10.000	10.000	10.000				
111	2013/3	1	Equipamento de Informática	02	070107	O	100	SMIQ	01/2013	12/2013	5	5.000	5.000	5.000				
111	2013/3	2	Equipamento de Informática	02	070107	O	100	SMIQ	01/2013	12/2013	5	10.000	10.000	10.000				
111	2013/3	3	Equipamento p/ Sistema Municipal de Informação	02	070107	O	100	SMIQ	01/2013	12/2013	5	17.000	17.000	17.000				
111	2013/4	1	Infraestruturas para Cobertura Wireless do Concelho	02	070107	O	100	SMIQ	01/2013	12/2015	5	1	1	55.000				
111	2013/4	2	Software Informático	02	070108	O	100	SMIQ	01/2013	12/2013	5	1	1	1				
111	2013/4	3	Software p/ Sistema Inf. Geográfico Município de Cantanhede	02	070108	O	100	SMIQ	01/2013	12/2013	5	1	1	1				
111	2013/4	4	Software p/ Sistema Municipal de Informação	02	070108	O	100	SMIQ	01/2013	12/2015	5	92.590	92.590	137.500				
111	2013/4	5	Plataforma Informática p/ Balcão Único Multi - Canal e Desmaterialização Processos	02	070108	O	100	SMIQ	01/2013	12/2015	5	1	1	54.450				
111	2013/5	1	Equipamento Administrativo	02	070109	O	100	DPCP	01/2013	12/2013	5	12.320	12.320	12.320				
111	2013/5	2	Equipamento Básico - Outro	02	070109	O	100	DPCP	01/2013	12/2013	5	12.320	12.320	12.320				
111	2013/6	1	Aquisição/Reparação de Equipamento Básico	02	07011002	O	100	DPCP	01/2013	12/2013	5	16.900	16.900	16.900				
111	2013/6	2	Aquisição de Sinais de Trânsito	02	07011002	O	100	DOAD	01/2013	12/2013	5	20.000	20.000	20.000				
111	2013/6	3	Sinais Indicativos na Cidade de Cantanhede	02	07011002	O	100	DPCP	01/2013	12/2013	5	3.202	3.202	3.202				
111	2013/6	4	Aquisição de Placas Informáticas	02	07011002	O	100	DPCP	01/2013	12/2013	5	1.300	1.300	1.300				
111	2013/6	5	Aquisição de Placas Toponímicas	02	07011002	O	100	DPCP	01/2013	12/2013	5	1	1	1				
111	2013/7	1	Ferramentas e Utensílios	02	070111	O	100	DPCP	01/2013	12/2013	5	5.000	5.000	5.000				
111	2013/8	1	LFE - Outros Edifícios - Leasing Imobiliário	03	070203	O	100	DF	01/2013	12/2018	5	1	1	446.801				
111	2013/9	1	Localção Financeira de Equipamento de Transporte	03	070205	O	100	DF	01/2013	12/2013	5	1	1	1				
111	2013/10	1	Localção Financeira de Maquinaria e Equipamento	03	070207	O	100	DF	01/2013	12/2013	5	1	1	1				

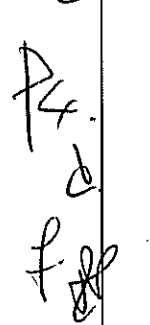
## Plano PluriAnual de Investimentos do ano 2013

Prog.	Projeto Ano / Nº / Ação	Designação	Código Classificação Orçamental	Forma de Realiz.	Fonte Financiamento (%)			Resp.	Datas (Mês/Ano)		Fases de Exec.	Realizado (a)	Despesas				Total previsto (i) = (b)+(g)+ (e)+(f)+(g)+(h)				
					AC	AA	FC		Início	Fim			2013								
													2013		Anos seguintes						
										2013		2014		2015		2016					
												Total (b)+(c)+(d)		2014 (e)		2015 (f)		2016 (g)		Outros (h)	
<b>FUNÇÕES GERAIS</b>																					
<b>ADMINISTRAÇÃO GERAL</b>																					
111	2013/11	Infraestruturas Municipais para a Rede de Dados e Comunicações	02	07010401	O	100		SMIQ	01/2013	12/2014	5	1	1	1	105.000					105.001	
												Totais do Programa 111:	1.627.747	217.582	217.582	0	467.100	287.150	41.800	326.200	2.967.579
												Totais do Objetivo 01:	1.627.747	217.582	217.582	0	467.100	287.150	41.800	326.200	2.967.579
<b>FUNÇÕES SOCIAIS</b>																					
<b>ENSINO NÃO SUPERIOR</b>																					
211	2004/10	Const./Benef./Rep. Edif. Escolares (JVEB1)	02	07010305	E	100		SMOE	01/2004	12/2013	5	296	296		916.282					916.282	
211	2004/10	Const./Benef./Rep. Edif. Escolares (JVEB1) - Empr.	02	07010305	A	100		DOAD	01/2011	12/2015	5	48.825	31.060	26.500		132.885					
211	2008/7	Locação Financeira de Edifícios	03	070203	O	100		DF	07/2002	07/2017	5	45.742	45.742	46.263	46.790	215.214				250.737	
211	2008/13	Terrenos - Centros Educativos	02	070101	O	100		DPCP	01/2008	12/2013	1	250.736									
211	2008/14	Constituição do Centro Educativo de Ançã	02	07010305	E	100		SMOE	01/2008	12/2013	5	2.272.087	1			2.272.088					
211	2008/14	Constituição do Centro Educativo de Ançã - Empr.	02	07010305	A	100		DOAD	01/2012	12/2013	5	15.472	5.000			20.472					
211	2008/14	Equipamento Administrativo p/ Centro Educativo de Ançã	02	070109	O	100		DEAS	01/2012	12/2013	5	1	1			1					
211	2008/14	Equipamento Básico p/ Centro Educativo de Ançã	02	07011002	O	100		DEAS	01/2012	12/2013	5	5.950	5.950			5.950				5.950	
211	2008/14	Equipamento Informático p/ Centro Educativo de Ançã	02	070107	O	100		SMIQ	01/2012	12/2013	5	1	1			1				1	
211	2008/14	Materiais Didáticos p/ Centro Educativo de Ançã	02	070109	O	100		DEAS	01/2012	12/2013	5	1	1			1				1	
211	2008/15	Constituição do Centro Educativo de Cadima	02	07010305	E	15	85	SMOE	05/2008	12/2013	2	349.902	607.870			957.772					
211	2008/15	Constituição do Centro Educativo de Cadima - Empr.	02	07010305	A	100		DOAD	01/2012	12/2013	5	25.000	25.000			25.000				25.000	
211	2008/15	Equipamento Administrativo p/ Centro Educativo de Cadima	02	070109	O	15	85	DEAS	01/2012	12/2013	5	1.500	1.500			1.500				1.500	
211	2008/15	Equipamento Básico p/ Centro Educativo de Cadima	02	07011002	O	15	85	DEAS	01/2012	12/2013	5	26.875	26.875			26.875				26.875	
211	2008/15	Equipamento Informático p/ Centro Educativo de Cadima	02	070107	O	15	85	SMIQ	01/2012	12/2013	5	28.985	28.985			28.985				28.985	
211	2008/15	Materiais Didáticos p/ Centro Educativo de Cadima	02	070109	O	15	85	DEAS	01/2012	12/2013	5	12.423	12.423			12.423				12.423	
211	2013/12	Constituição de Centros Educativos	02	07010305	D	100		SMOE	01/2013	12/2013	5	1	1			1				1	
211	2013/13	Materiais Didáticos p/ Apetrechamento de EB1 e J.I.	02	070109	O	100		DEAS	01/2013	12/2013	5	2.500	2.500			2.500				2.500	
211	2013/14	Equipamento e Mobiliário Escolar	02	07011002	O	100		DEAS	01/2013	12/2013	5	2.500	2.500			2.500				2.500	

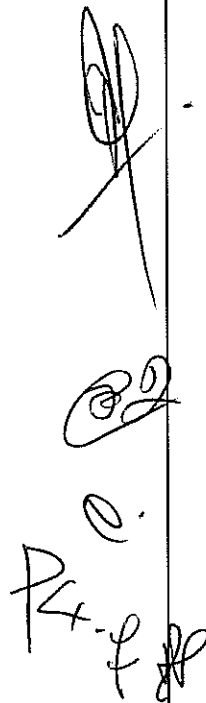

# Plano PluriAnual de Investimentos do ano 2013

Projeto	Ano / Nº Ação	Designação	Código Classificação Orçamental	Forma de Realiz.	Fonte Financiamento (%)			Resp.	Datas (Mês/Ano)		Fases de Exec.	Realizado (e)	Despesas				Total previsto (i) = (b)+(d)+(e)+(f)+(g)+(h)				
					AC	AA	FC		Início	Fim			2013								
													(b)=(c)+(d)		Financiam. não definido (c)			2014 (e)		Anos seguintes	
													2015 (f)	2016 (g)	Otros (h)						
													801.890	73.290	47.323	29.096	4.877.380				
Totais do Programa 211:													3.853.018	801.890	0	72.763	73.290	47.323	29.096	4.877.380	
													0	2	0	0	0	0	0	353.359	353.361
Totais do Programa 221:													0	2	0	0	0	0	0	353.359	353.361
													0	2	0	0	0	0	0	353.359	353.361
Totais do Programa 232:													105.815	12.957	12.957	0	1.867.104	1.343.803	726.551	120.000	4.176.230

**FUNÇÕES SOCIAIS**

**ENSINO NÃO SUPERIOR**

211	2013/15	Equipamento Informático p/ Serviços de Educação	02 070107	0	100		SMIQ	01/2013	12/2013	5	1	1	1	2.500	2.500	1
211	2013/16	Equipamento Informático - EB1 e Jardins de Infância	02 070107	0	100		SMIQ	01/2013	12/2013	5	2.500	2.500	1	1	1	2.500
211	2013/17	Software Informático p/ Escolas do Ensino Pré-Escolar do Concelho	02 070107	0	100		SMIQ	01/2013	12/2013	5	1	1	1	1	1	1
211	2013/18	Equipamento Administrativo p/ Serviços de Educação	02 070109	0	100		DEAS	01/2013	12/2013	5	2.315	2.315	1	1	1	2.315
211	2013/19	Aquisição/Reparação Equip. Básico p/ Serviços de Educação	02 07011002	0	100		DEAS	01/2013	12/2013	5	1	1	1	1	1	1
211	2013/20	Aquisição/Reparação Equip. Básico - EB1 e Jardins de Infância	02 07011002	0	100		DEAS	01/2013	12/2013	5	1.365	1.365	1	1	1	1.365

**SERVIÇOS INDIVIDUAIS DE SAÚDE**

221	2010/13	Remodelação da Unidade de Saúde Familiar "As Gândras"	02 07010301	E	100		SMDE	01/2010	12/2010	0	1	1	1	353.359	353.360	1
221	2010/13	Remodelação da Unidade de Saúde Familiar "As Gândras" - Empr.	02 07010301	A	100		DOAD	01/2012	12/2013	5	1	1	1	1	1	1
221	2010/13	Remodelação da Unidade de Saúde Familiar "As Gândras" - AD	02 07010301	A	100		DOAD	01/2012	12/2013	5	1	1	1	1	1	1

**AÇÃO SOCIAL**

232	2007/17	PROHABITA - Construção e Beneficiação Habitação Social	02 070101	0	100		DPCP	01/2007	12/2017	1	1	1	1	60.000	60.000	120.000	308.001
232	2007/17	Terrenos - PROHABITA	02 070101	E	61	39	SMDE	01/2007	12/2016	1	1	1	1	283.731	739.645	445.913	1.479.290
232	2007/17	Construção de Habitação Social - Empr.	02 07010201	0	61	39	DPCP	01/2008	12/2016	1	1	1	1	302.674	108.832	44.128	508.635
232	2007/17	Aquisição de Edifícios/Terrenos -PROHABITA	02 07010201	A	61	39	DOAD	01/2010	12/2016	1	1	1	1	1.210.699	435.326	176.510	1.822.536
232	2008/18	Reabilitação e Beneficiação de Habitação Social - AD	02 07010201	A	100		SMAS	01/2008	12/2013	4	26.133	11.253	11.253	26.133	37.386	37.386	
232	2010/14	Carta Social de Equipamentos e Serviços Beneficiação e Conservação da Casa do Chico Pinto -AD	02 07010301	A	100		DOAD	01/2010	12/2013	5	26.692	1.000	1.000	26.692	27.692	27.692	
232	2013/21	Equipamento de Informática p/ Serviços de Ação Social	02 070107	0	100		SMIQ	01/2013	12/2013	5	100	100	100	100	100	100	
232	2013/22	Equipamento Administrativo p/ Serviços de Ação Social	02 070109	0	100		SMAS	01/2013	12/2013	5	500	500	500	500	500	500	
232	2013/23	Aquisição/Reparação Equip. Básico p/ Serviços de Ação Social	02 07011002	0	100		SMAS	01/2013	12/2013	5	100	100	100	100	100	100	

*[Handwritten signatures and initials]*



## Plano PluriAnual de Investimentos do ano 2013

(valores em euros)

Proj.	Projeto	Ano / N.º Ação	Designação	Código Classificação Orçamental	Forma de Realiz.	Fonte Financiamento (%)			Resp.	Datas (Mês/Ano)		Fases de Exec.	Realizado (a)	Despesas				Total previsto (i) = (b)+(d)+(e)+(f)+(g)+(h)
						AC	AA	FC		Início	Fim			2013			Outros (h)	
														Total (b)=(c)+(d)	Financiam. delimitado (c)	Financiam. não delimitado (d)		
<b>FUNÇÕES SOCIAIS</b>																		
<b>ORDENAMENTO DO TERRITÓRIO</b>																		
242	242	2002/21	Levantamentos Topog. e Cadastrais (DU)	02 070115	P	100			DU	01/2002	12/2013	5	77.907	1	1			77.908
242	242	2002/23	Terrenos - Urbanização	02 070101	O	100			DPCP	01/2002	12/2013	5	563.026	4.627	4.627			567.653
242	242	2002/26	Infraestruturas Urbanísticas na Praia da Tocha															
242	242	2002/26	Infraestruturas Urbanísticas na Praia da Tocha - Empr.	02 07030301	E	100			SMOE	01/2002	12/2015	5	769.707	1	1	60.000	60.000	889.708
242	242	2002/26	Infraestruturas Urbanísticas na Praia da Tocha - AD	02 07030301	A	100			DOAD	01/2011	12/2013	5		1	1			1
242	242	2004/15	Eliminação de Barreiras Arquitectónicas no Concelho - AD	02 070115	A	100			DOAD	01/2004	12/2013	5	227	1	1			228
242	242	2004/16	Requalificação Urbana no Concelho															
242	242	2004/16	Requalificação Urbana no Concelho - Empr.	02 07030301	E	100			SMOE	01/2004	12/2013	5	2.457.282	210.330	210.330			2.667.612
242	242	2004/16	Requalificação Urbana no Concelho - AD	02 07030301	A	100			DOAD	01/2011	12/2013	5	6.131	15.000	15.000			21.131
242	242	2005/16	Estudos de Impacte Ambiental do PP ZI Tocha	02 070115	O	100			DOT	01/2010	12/2015	0		1	1	3.750	2.250	6.001
242	242	2005/17	Estudos de Impacte Ambiental Loteamento ZI Fabres	02 070115	O	100			DOT	01/2010	12/2015	0		1	1	3.750	2.250	6.001
242	242	2005/18	Estudos de Impacte Ambiental Loteamento da ZI Ançã	02 070115	O	100			DOT	01/2010	12/2014	0		1	1	2.250		2.251
242	242	2006/21	Infraestruturas Urbanísticas em Cantanhede															
242	242	2006/21	Infraestruturas Urbanísticas em Cantanhede - Empr.	02 07030301	E	100			SMOE	01/2007	12/2013	5	163.089	1	1			163.090
242	242	2006/21	Infraestruturas Urbanísticas em Cantanhede - AD	02 07030301	A	100			DOAD	01/2012	12/2013	5		1	1			1
242	242	2006/32	Requalificação Urbana do Quintal da Fonte de Ançã															
242	242	2006/32	Requalificação Urbana do Quintal da Fonte de Ançã - Empr.	02 07010401	E	100			SMOE	11/2007	12/2013	5	389.038	1	1			389.039
242	242	2006/32	Requalificação Urbana do Quintal da Fonte de Ançã - AD	02 07010401	A	100			DOAD	01/2011	12/2013	5	14.487	2.830	2.830			17.317
242	242	2007/18	Terrenos p/ fins urbanísticos	02 070101	O	100			DPCP	01/2009	12/2013	5		1	1			1
242	242	2007/19	Requalificação da Zona Envolvente à Nascente dos Olhos da Ferveença															
242	242	2007/19	Projeto p/ Zona Envolvente Nascente dos Olhos da Ferveença	02 070113	P	100			DOM	01/2010	12/2013	0		1	1			1
242	242	2007/19	Requalif. Zona Envolvente à Nascente dos Olhos da Ferveença - Empr.	02 07030301	E	100			SMOE	01/2010	12/2013	0		1	1			1
242	242	2007/20	Requalificação Urbana de Ançã															
242	242	2007/20	Projeto p/ Requalificação Urbana de Ançã	02 070113	P	100			DOM	01/2007	12/2013	5	14.562	1	1			14.563
242	242	2007/20	Requalificação Urbana de Ançã - Empr.	02 07030301	E	100			SMOE	01/2008	12/2013	5	48.109	1	1			48.110
242	242	2007/20	Requalificação Urbana de Ançã - AD	02 07030301	A	100			DOAD	01/2008	12/2013	5	535	1	1			536
242	242	2007/21	Reificação do Alinhamento do Gavelo do Largo Cândido dos Reis															



## Plano PluriAnual de Investimentos do ano 2013

Proj. Prog.	Projeto	Ano / Nº	Ação	Designação	Código Classificação Orçamental	Forma de Realiz.	Fonte Financiamento (%)			Resp.	Datas (Mês/Ano)		Fases de Exec.	Realizado (a)	2013				Total previsto (l) = (e)+(b)+(e)+(f)+(g)+(h)			
							AC	AA	FC		Início	Fim			Total (b)=(c)+(d)	Despesas						
																2013				Anos seguintes		
			Financiam. definido (c)			Financiam. não definido (d)			2014 (e)	2015 (f)	2016 (g)	Outras (h)										
<b>FUNÇÕES SOCIAIS</b>																						
<b>ORDENAMENTO DO TERRITÓRIO</b>																						
242	242	2007/21	2	RAGLCR-Aquisição de Edifícios/Terrenos	02 07010301	O	100			DPCP	01/2007	12/2013	4	68.750	1	1			68.751			
242	242	2007/21	3	RAGLCR- Construção Edifício no Gaveto do Largo Cândido Reis - Empr.	02 07010301	E	100			SMOE	01/2007	12/2013	4	869.740	23.485	23.485			893.225			
242	242	2007/21	4	RAGLCR- Construção Edifício no Gaveto do Largo Cândido Reis - AD	02 07010301	A	100			DOAD	01/2011	12/2013	5	315	2.500	2.500			2.815			
242	242	2007/25		Elaboração da Carta de Ruído de Outros PMOT'S	02 070115	P	100			DOT	01/2007	12/2014	1	5.684	1	1	4.300		9.985			
242	242	2008/21	2	Elaboração do Relatório Ambiental Estratégico a Incluir nos PP's e PU's	02 070115	P	100			DOT	01/2009	12/2013	2	5.566	4.000	4.000			9.566			
242	242	2009/16		Elaboração da Avaliação Ambiental da Cidade de Cantanhede	02 070115	P	100			DOT	01/2010	12/2013	0	15.990	15.990			15.990				
242	242	2009/17		Infraestruturas Urbanísticas em Ança																		
242	242	2009/17	1	Projeto p/ Infraestruturas Urb. em Ança	02 070113	P	100			DDM	12/2010	12/2013	0	1	1			1				
242	242	2009/17	2	Infraestruturas Urbanísticas em Ança - Empr.	02 07030301	E	100			SMOE	01/2010	12/2015	0	3.336	86.200	86.200	400.000	250.000	739.536			
242	242	2009/17	3	Infraestruturas Urbanísticas em Ança - AD	02 07030301	A	100			DOAD	01/2011	12/2013	5	14.234	1	1			14.236			
242	242	2010/16		Infraestruturas Urbanísticas no Concelho																		
242	242	2010/16	1	Infraestruturas Urbanísticas no Concelho - Empr.	02 07030301	E	100			SMOE	01/2010	12/2013	5	36.012	36.012				36.012			
242	242	2010/16	2	Infraestruturas Urbanísticas no Concelho - AD	02 07030301	A	100			DOAD	01/2011	12/2013	5	1	1			1				
242	242	2010/17		Arranjo Urbanístico na Cidade de Cantanhede																		
242	242	2010/17	1	Arranjo Urbanístico na Cidade de Cantanhede - Empr.	02 07030301	E	100			SMOE	01/2010	12/2013	5	3.825	1	1			3.826			
242	242	2010/17	2	Arranjo Urbanístico na Cidade de Cantanhede - AD	02 07030301	A	100			DOAD	01/2011	12/2013	5	6.650	6.650				6.650			
242	242	2011/13		Elaboração da carta de ruído plano urbanização da Cid. Cantanhede	02 070115	P	100			DOT	01/2011	12/2013	0	1.987	9.600	9.600			11.587			
242	242	2012/22		Requalificação dos Molinos da Taboeira																		
242	242	2012/22	1	Requalificação dos Molinos da Taboeira - Empr.	02 07010413	E	40		60	SMOE	01/2012	12/2014	0	11.000	11.000		81.392		92.392			
242	242	2012/22	2	Requalificação dos Molinos da Taboeira - AD	02 07010413	A	100			DOAD	01/2012	12/2013	5	1	1			1				
242	242	2013/24		Elaboração de projetos de especialidades para estudos de iniciativa municipal	02 070115	P	100			DOT	01/2013	12/2013	5	500	500				500			
Totais do Programa 242:														8.461.442	557.313	557.313	0	655.442	414.500	0	0	10.088.697
<b>PROT. MEIO AMBIENTE CONS. DA NATUREZA</b>																						
246	246	2002/40		Conservação e Benef. Cemitério Municipal - AD	02 07030312	A	100			DOAD	01/2002	12/2013	5	50.502	5.490	5.490			55.992			
246	246	2002/41		Beneficiação de Parques e Jardins - AD	02 07030305	A	100			DOAD	01/2002	12/2013	5	30.214	1	1			30.215			
246	246	2002/48		Limpeza e Valorização de Linhas de Água																		
246	246	2002/48	1	Limpeza e Valorização de Linhas de Água - Empr.	02 07030313	E	100			SMOE	01/2002	12/2013	5	252.190	1	1			252.191			
246	246	2002/48	2	Limpeza e Valorização de Linhas de Água - AD	02 07030313	A	100			DOAD	01/2011	12/2013	5	6.029	9.040	9.040			15.069			





## Plano PluriAnual de Investimentos do ano 2013

Proj.	Projeto	Ano / Nº Ação	Designação	Código Classificação Orçamental	Forma de Realiz.	Fonte Financiamento (%)			Resp.	Datas (Mês/Ano)		Fases de Exec.	Realizado (e)	Despesas				Total previsto (i) = (a)+(b)+(e)+(f)+(g)+(h)				
						AC	AA	FC		Início	Fim			2013								
														Total (b)=(c)+(d)		Financiam. definido (c)	Financiam. não definido (d)		2014 (e)	2015 (f)	2016 (g)	Outros (h)
<b>FUNÇÕES SOCIAIS</b>																						
<b>CULTURA</b>																						
251	2011/19	1	Construção do Museu de Arte e do Coleccionismo de Cantanhede	02 070113	P	100			DCM	02/2011	12/2013	5	249.875	1	1			249.876				
251	2011/19	2	Execução do Proj. p/Constr. do Museu de Arte e do Coleccionismo de Cantanhede	02 07010301	E	100			SMOE	12/2011	12/2017	0		1	1			3.701.111				
251	2011/19	3	Construção do Museu da Arte e do Coleccionismo de Cantanhede - Emp	02 07010301	A	100			DOAD	01/2012	12/2013	5		1	1			1				
251	2013/25		Artigos e Objetos de valor	02 070112	O	100			DCD	01/2013	12/2013	5		250	250			250				
251	2013/26		Equipamento de Informática p/ Serviços de Cultura	02 070107	O	100			SMIQ	01/2013	12/2013	5		100	100			100				
251	2013/27		Equipamento Administrativo p/ Serviços de Cultura	02 070109	O	100			DCD	01/2013	12/2013	5		745	745			745				
251	2013/28		Aquisição/Reparação Equipamento Básico p/ Serviços de Cultura	02 07011002	O	100			DCD	01/2013	12/2013	5		100	100			100				
Totais do Programa 251:													1.452.314	10.987	10.987	0	0	0	0	0	3.701.110	5.164.411
<b>DESPORTO, RECREIO E LAZER</b>																						
252	1999/10		Ampliação e Benet.Pisc.Municipal Cantanhede	02 07010302	E	100			SMOE	04/1999	12/2013	5	3.526.123	1	1			3.526.124				
252	1999/10	1	Ampliação e Benet.Pisc.Municipal Cantanhede - Empr.	02 07010302	E	100			SMOE	04/1999	12/2013	5	3.526.123	1	1			3.526.124				
252	1999/10	2	Ampliação e Benet.Pisc.Municipal Cantanhede - AD	02 07010302	A	100			DOAD	01/2011	12/2013	5	5.354	7.500	7.500			12.854				
252	2001/21		Parque Desportivo de Cantanhede	02 07010406	E	100			SMOE	01/2001	12/2013	5	509.057	270	270			509.327				
252	2001/21	1	Parque Desportivo de Cantanhede - Empr.	02 07010406	E	100			SMOE	01/2001	12/2013	5	509.057	270	270			509.327				
252	2001/21	2	Parque Desportivo de Cantanhede - AD	02 07010406	A	100			DOAD	01/2012	12/2013	5	2.820	2.766	2.766			5.586				
252	2001/21	3	Parque Desportivo de Cantanhede - Leasing Imobiliário	03 070204	O	100			DF	08/2007	08/2022	3		200.918	200.918			2.144.930				
252	2001/22		Parque Desportivo de Febras	02 07010406	E	100			SMOE	01/2001	12/2013	5	261.612	60.066	60.066			341.678				
252	2001/22	1	Parque Desportivo de Febras - Empr.	02 07010406	E	100			SMOE	01/2001	12/2013	5	261.612	60.066	60.066			341.678				
252	2001/22	2	Parque Desportivo de Febras - AD	02 07010406	A	100			DOAD	01/2011	12/2013	5	45.174	2.500	2.500			47.674				
252	2001/22	3	Parque Desportivo de Febras - Leasing Imobiliário	03 070204	O	100			DF	06/2008	06/2026	3		130.310	130.310			1.990.954				
252	2001/22	4	Aquisição/Reparação Equipamento Básico p/ Complexo Desportivo de Febras	02 07011002	O	100			DCD	01/2012	12/2015	5		100	100			130.100				
252	2001/23		Parque Desportivo da Tocha	02 07010406	E	100			SMOE	01/2001	12/2013	5	2.665.750	1	1			2.665.751				
252	2001/23	1	Parque Desportivo da Tocha - Empr.	02 07010406	E	100			SMOE	01/2001	12/2013	5	2.665.750	1	1			2.665.751				
252	2001/23	2	Parque Desportivo da Tocha - AD	02 07010406	A	100			DOAD	01/2012	12/2013	5	466	5.000	5.000			5.466				
252	2002/43		Const. Remodi. e Beneficiação Parques Infantis	02 07010405	E	100			SMOE	01/2002	12/2013	5	144.268	30.235	30.235			174.503				
252	2002/43	1	Const. Remodi. e Beneficiação Parques Infantis - Empr.	02 07010405	E	100			SMOE	01/2002	12/2013	5	144.268	30.235	30.235			174.503				



## Plano PluriAnual de Investimentos do ano 2013

Prog.	Projeto Ano / Nº   Ação	Designação	Código Classificação Orçamental	Forma de Realiz.	Forma Fonte Financiamento (%)			Resp.	Datas (Mês/Ano)		Fases de Exec.	Realizado (e)	Despesas				Total previsto (i) = (a)+(b)+ (e)+(f)+(g)+(h)
					AC	AA	FC		Início	Fim			2013			Outros (h)	
													2014 (e)	2015 (f)	2016 (g)		
<b>FUNÇÕES SOCIAIS</b>																	
<b>DESPORTO, RECREIO E LAZER</b>																	
252	2002/43 2	Const. Remod. e Beneficiação Parques Infantis - AD	02 07010405	A	100			DOAD	01/2011	12/2013	5	468	2.500	2.500			2.968
252	2002/58	Rep. e Conservação do Estádio Municipal - AD	02 07010406	A	100			DOAD	01/2002	12/2013	5	15.263	2.500	2.500			17.763
252	2002/61	Tenidos p/ fins desportivos, recreativos e de lazer	02 070101	O	100			DPCP	01/2002	12/2013	5	199.943	700	700			200.643
252	2004/22	Const. Infraestruturas Desp.recreativas e de lazer nas Freg.															
252	2004/22 1	Const. Infraestruturas Desportivas, recreativas e de lazer nas Freg. - Empr.	02 07010406	E	100			SMOE	01/2004	12/2013	5	1.080.213	243.913	243.913			1.324.126
252	2004/22 2	Const. Infraestruturas Desp. recreativas e de lazer nas Freg. - AD	02 07010406	A	100			DOAD	01/2012	12/2013	5	10.324	5.000	5.000			15.324
252	2004/23	Conservação/Manut. Equipamentos Desportivos, Recreativos e de Lazer															
252	2004/23 1	Conservação/Manut. Equipamentos Desportivos, Recreativos e de Lazer - Empr.	02 07010406	E	100			SMOE	01/2004	12/2013	5	38.016	1	1			38.017
252	2004/23 2	Conservação/Manut. Equipamentos Desportivos, Recreativos e de Lazer - AD	02 07010406	A	100			DOAD	01/2011	12/2013	5	37.910	5.000	5.000			42.910
252	2004/24	Conservação e Manutenção de Parques Infantis															
252	2004/24 1	Conservação e Manutenção de Parques Infantis - Empr	02 07010405	E	100			SMOE	01/2013	12/2013	5	1	1	1			1
252	2004/24 2	Conservação e Manutenção de Parques Infantis - AD	02 07010405	A	100			DOAD	01/2004	12/2013	5	61.435	5.000	5.000			66.435
252	2006/25	Constituição de uma Piscina na Freguesia da Tocha															
252	2006/25 1	Projeto p/Constituição Piscina na Freguesia da Tocha	02 070113	P	100			DOM	11/2006	12/2013	3	24.200	30.320	30.320			54.520
252	2006/25 2	Constituição de uma Piscina na Freguesia da Tocha - Empr.	02 07010406	E	100			SMOE	01/2010	12/2018	0	1	1	1			2.002.392
252	2006/26	Constituição de Ciclovia Externa à Cidade Cantanhede															
252	2006/26 1	Constituição da Ciclovia Externa à Cidade Cantanhede - Empr.	02 07030301	E	100			SMOE	06/2006	12/2017	0	3.075	3.075	3.075			1.003.075
252	2006/26 2	Constituição da Ciclovia Externa à Cidade Cantanhede - AD	02 07030301	A	100			DOAD	01/2011	12/2013	5	27.225	1	1			27.226
252	2007/34	Conserv./Manutenção da Praia Fluvial Olhos da Faveira - AD	02 07030306	A	100			DOAD	01/2007	12/2013	5	72.638	2.500	2.500			75.138
252	2007/41	Constituição do Parque de Lazer das Seixas Fontes															
252	2007/41 1	Terrenos - Parque Lazer das Seixas Fontes	02 070301	O	100			DPCP	01/2007	12/2013	5	27.237	1	1			27.238
252	2007/41 2	Constituição do Parque de Lazer das Seixas Fontes - Empr.	02 07030306	E	100			SMOE	01/2008	12/2013	5	125.212	1.195	1.195			126.407
252	2007/41 3	Constituição do Parque de Lazer das Seixas Fontes - AD	02 07030306	A	100			DOAD	01/2011	12/2013	5	8.237	500	500			8.737
252	2007/41 4	Constituição de Bar e Sanitários do Parque de Lazer das Seixas Fontes	02 07030306	O	100			DOAD	01/2012	12/2013	4	53.948	9.520	9.520			63.468
252	2007/42	Constituição da Academia Municipal de Golfe															

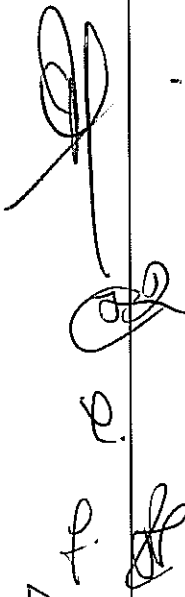



## Plano PluriAnual de Investimentos do ano 2013

Proj.	Projeto	Designação	Código Classificação Orçamental	Forma de de Realiz.	Fonte Financiamento (%)			Resp.	Datas (Mês/Ano)		Fases de Exec.	Realizado (a)	Despesas				Total previsto (i) = (a)+(b)+(c)+(d)+(e)+(f)+(g)+(h)			
					AC	AA	FC		Início	Fim			2013							
													Anos seguintes							
Ano / Nº	Ação											2014 (e)	2015 (f)	2016 (g)	Outros (h)					
<b>FUNÇÕES SOCIAIS</b>																				
<b>DESPORTO, RECREIO E LAZER</b>																				
252	2007/42 2	Constituição da Academia Municipal de Golfe - Empr. 02	07010406	E	100			SMOE 01/2008	12/2013	5	578,085	1	1			578,085				
252	2007/42 3	Constituição da Academia Municipal de Golfe - AD	07010406	A	100			DOAD 01/2012	12/2013	5	500	500				500				
252	2008/27	Parque Desportivo de Ançã																		
252	2008/27 1	Parque Desportivo de Ançã - Empr.	07010406	E	100			SMOE 01/2008	12/2013	5	46,540	6,919	6,919			53,459				
252	2008/27 2	Parque Desportivo de Ançã - AD	07010406	A	100			DOAD 01/2013	12/2013	5	1	1				1				
252	2011/18	Constituição do Pavilhão Desportivo de Febras																		
252	2011/18 1	Constituição do Pavilhão Desportivo de Febras - Empr	07010406	E	100			SMOE 07/2012	05/2015	1	1,113,410	1	1	795,293		1,908,704				
252	2011/18 2	Constituição do Pavilhão Desportivo de Febras - AD	07010406	A	100			DOAD 01/2012	12/2013	5	1	1				1				
252	2011/21	Constituição/Beneficiação da Ciclovia Cantanhede/Tocha																		
252	2011/21 1	Terenos - Ciclovia Cantanhede/Tocha	070301	O	100			DPCP 07/2011	12/2013	5	1	1				1				
252	2011/21 2	Constituição/Beneficiação da Ciclovia Cantanhede/Tocha - AD	07030301	A	100			DOAD 01/2012	12/2013	0	1	1				1				
252	2013/29	Equipamento de Informática p/Infraestruturas Desp.Recr. e de Lazer	070107	O	100			SMIQ 01/2013	12/2013	5	100	100				100				
252	2013/30	Equipamento Administrativo p/Infraestruturas Desp.Recr.e de Lazer	070108	O	100			DCD 01/2013	12/2013	5	745	745				745				
252	2013/31	Aquisição/Rep.Equip.Básico p/Infraestruturas Desp.Recr.e de Lazer	07011002	O	100			DCD 01/2013	12/2013	5	15,390	15,390				15,390				
Totais do Programa 252:												9,567,518	795,055	795,055	0	1,511,691	1,195,645	337,435	5,760,980	19,166,324
Totais do Objetivo 02:												25,977,871	2,335,894	2,335,894	0	4,178,500	3,099,738	1,159,309	10,156,545	46,906,857
<b>FUNÇÕES ECONÓMICAS</b>																				
<b>INDÚSTRIA E ENERGIA</b>																				
320	1999/4	Infraestruturas Zona Ind. Cantanhede - Ampliação																		
320	1999/4 1	Infraestruturas Zona Ind. Cantanhede Ampliação - Empr.	07030301	E	100			SMOE 01/1999	12/2014	5	1,218,182	1	1	200,000		1,418,183				
320	1999/4 2	Infraestruturas Zona Ind. Cantanhede Ampliação - AD	07030301	A	100			DOAD 01/2012	12/2013	5	23,862	56,600	56,600			80,462				
320	1999/5	Infraestruturas da Zona Industrial da Tocha																		
320	1999/5 1	Infraestruturas da Zona Industrial da Tocha - Empr.	07030301	E	100			SMOE 01/1999	12/2014	5	306,798	56,300	56,300	150,000		515,098				
320	1999/5 2	Infraestruturas da Zona Industrial da Tocha - AD	07030301	A	100			DOAD 01/2012	12/2013	5	5,000	5,000				5,000				
320	1999/5 3	Infraestruturas da Zona Industrial da Tocha-Protocolo de Escola Prática Engenharia	07030301	A	100			DOAD 05/2012	12/2013	5	44,352	33,970	33,970			78,322				
320	1999/6	Infraestruturas da Zona Industrial de Febras																		
320	1999/6 1	Infraestruturas da Zona Industrial de Febras - Empr.	07030301	E	100			SMOE 01/1999	12/2014	5	375,180	1	1	200,000		575,181				

Plano PluriAnual de Investimentos do ano 2013

Proj. Prop.	Projeto	Ano / Nº Ação	Designação	Código Classificação Orçamental	Forma de Realiz.	Fonte Financiamento (%)			Resp.	Datas (Mês/Ano)		Fases de Exec.	Realizado (e)	Despesas				Total previsto (i) = (a)+(b)+(c)+(d)+(e)+(f)+(g)+(h)			
						AC	AA	FC		Início	Fim			2013			Outros (h)				
														2013	2014	2015			2016		
<b>FUNÇÕES ECONÓMICAS</b>																					
<b>INDÚSTRIA E ENERGIA</b>																					
320	1999/6	2	Infraestruturas da Zona Industrial de Febras - AD	02 07030301	A	100			DOAD	01/2012	12/2013	5	2.263	5.000	5.000			7.263			
320	1999/7		Infraestruturas Núcleo Industrial de Murteada																		
320	1999/7	1	Infraestruturas Núcleo Industrial de Murteada - Empr.	02 07030301	E	100			SMOE	01/1999	12/2013	5	486.750	1	1			488.751			
320	1999/7	2	Infraestruturas Núcleo Industrial de Murteada - AD	02 07030301	A	100			DOAD	01/2012	12/2013	5	5.000	5.000				5.000			
320	1999/9		Parque Tecnológico de Cantanhede - Empr.																		
320	1999/9	1	Parque Tecnológico de Cantanhede - Empr.	02 07030301	E	100			SMOE	01/1999	12/2013	5	396.337	1	1			396.338			
320	2002/18		Terrenos - Z.Ind.Z.Com.P.Tecnol.P.Desport.																		
320	2002/18	1	Terrenos - Z.Ind.Z.Com.P.Tecnol.P.Desport.	02 070101	O	100			DPCP	01/2002	12/2013	5	960.912	105.405	105.405			1.066.317			
320	2002/62		Modificação, Benef. e Ampl. Rede Elétrica																		
320	2002/62	1	Modificação, Benef. e Ampl. Rede Elétrica	02 07030304	D	100			DEOE	01/2002	12/2013	5	1.435.759	47.369	47.369			1.483.127			
320	2002/65		Beneficiação da I.P. da Cidade de Cantanhede																		
320	2002/65	1	Beneficiação da I.P. da Cidade de Cantanhede	02 07030304	D	100			DEOE	01/2002	12/2013	5	112.580	1	1			112.581			
320	2002/67		Aquisição de instalações industriais/terrenos																		
320	2002/67	1	Aquisição de instalações industriais/terrenos	02 07010301	O	100			DPCP	01/2002	12/2013	5	350.000	1	1			350.001			
320	2007/35		Modificação, Benef. e Ampl. Rede Elétrica c/ Compart. das Freguesias																		
320	2007/35	1	Modificação, Benef. e Ampl. Rede Elétrica c/ Compart. das Freguesias	02 07030304	D	100			DEOE	01/2007	12/2013	5	118.478	17.460	17.460			135.938			
320	2007/44		Infraestruturas da Zona Industrial de Ançã																		
320	2007/44	1	Infraestruturas da Zona Industrial de Ançã	02 07030301	E	100			SMOE	06/2007	12/2013	0	1	1			1				
320	2007/44	2	Infraestruturas da Zona Industrial de Ançã - AD	02 07030301	A	100			DOAD	01/2012	12/2013	5	1	1			1				
320	2008/28		IE Elétricas e Telecomunicações - Equipamentos Desp. e Recreativos																		
320	2008/28	1	IE Elétricas e Telecomunicações - Equipamentos Desp. e Recreativos	02 07010404	D	100			DEOE	01/2008	12/2013	5	289.652	12.465	12.465			312.117			
320	2008/29		IE Elétricas e Telecomunicações - Requ. Urbana, Viária e Loteamentos																		
320	2008/29	1	IE Elétricas e Telecomunicações - Requ. Urbana, Viária e Loteamentos	02 07030304	D	100			DEOE	01/2008	12/2014	5	488.590	108.520	108.520			847.110			
320	2008/30		IE Elétricas e Telecomunicações - Z.I.s./P. Tecnológico																		
320	2008/30	1	IE Elétricas e Telecomunicações - Z.I.s./P. Tecnológico	02 07030304	D	100			DEOE	01/2008	12/2013	5	118.222	1	1			118.223			
320	2012/31		Infraestruturas de Água e Saneamento																		
320	2012/31	1	Infraestruturas de Água e Saneamento - p/ Edifícios e Outras Construções	04 07010413	A	100			DOAD	01/2012	12/2013	5	2.675	5.000	5.000			7.675			
320	2012/31	2	Infraestruturas de Água e Saneamento - p/IE Culturais, Desportivas e Recr. de Domínio Privado	04 07010413	A	100			DOAD	01/2012	12/2013	5	382	1.000	1.000			1.382			
320	2012/31	3	Infraestruturas de Água e Saneamento - p/IE Culturais, Desportivas e Recr. de Domínio Público	04 07030313	A	100			DOAD	01/2012	12/2013	5	554	500	500			1.054			
320	2012/31	4	Infraestruturas de Água e Saneamento - p/Requalificação Urbana	04 07030313	A	100			DOAD	01/2012	12/2013	5	517	500	500			1.017			
320	2012/31	5	Infraestruturas de Água e Saneamento - p/ Z.I.s./P. Tecnológico	04 07030313	A	100			DOAD	01/2013	12/2013	5	1	1			1				
Totais do Programa 320:													6.744.044	462.099	462.099	0	600.000	0	0	0	8.006.143
331	1999/13		TRANSPORTES RODOVIARIOS																		
331	1999/13	1	Variante Sul de Cantanhede(E.N.335/E.N.234-1) - Empr.	02 07030308	E	100			SMOE	06/1999	12/2013	5	88.676	1	1			88.677			
331	2002/33		Drenagem de Águas Pluviais no Concelho																		
331	2002/33	1	Drenagem de Águas Pluviais no Concelho - Empr.	02 07030308	E	100			SMOE	01/2003	12/2013	5	522.908	1	1			522.909			



# Plano PluriAnual de Investimentos do ano 2013

(valores em euros)

Obj. Prog.	Projeto	Designação	Código Classificação Orçamental	Forma de Realiz.	Fonte Financiamento (%)			Resp.	Datas (Mês/Ano)		Fases de Exec.	Realizado (a)	2013			Total (b)=(c)+(d)	Despesas			Total previsto (i) = (a)+(b)+(e)+(f)+(g)+(h)			
					AC	AA	FC		Início	Fim			2013 Financiam. definido (c)	2013 Financiam. não definido (d)	2014 (e)		2015 (f)	2016 (g)	Outros (h)				
<b>FUNÇÕES ECONÓMICAS</b>																							
<b>TRANSPORTES RODOVIÁRIOS</b>																							
03 331	02 07030301	02 07030301	E	100	SMOE	12/2009	12/2018	0	1	1	1	1	1	1	1	1	1	1	1	350.000	350.000	350.000	
Constituição de Rotunda na EN 234 acesso Zi de Murteira - Empr.																							
Totais do Programa 331:												19.799.232	1.578.112	1.578.112	0	757.355	757.355	0	350.000	23.252.054			
<b>MERCADOS E FEIRAS</b>																							
03 341	02 07010307	02 07010307	A	100	DOAD	01/2002	12/2013	5	5.000	5.000	5.000	5.000	5.000	5.000	5.000	5.000	5.000	5.000	5.000	270.046	270.046	275.046	
Conservação e Beneficiação de Mercados e Feiras - AD																							
03 341	02 07010307	02 07010307	E	100	SMOE	01/2004	12/2013	5	1.234.465	1.234.465	1.234.465	1.234.465	1.234.465	1.234.465	1.234.465	1.234.465	1.234.465	1.234.465	1.234.465	1.234.465	1.234.465	1.234.465	
Constituição de Mercados e Feiras nas Freguesias Empr.																							
03 341	02 07010307	02 07010307	A	100	DOAD	01/2012	12/2013	5	1	1	1	1	1	1	1	1	1	1	1	1	1	1	1
Constituição de Mercados e Feiras nas Freguesias - AD																							
03 341	02 07010307	02 07010307	E	100	SMOE	01/2007	12/2013	5	94.835	94.835	94.835	94.835	94.835	94.835	94.835	94.835	94.835	94.835	94.835	94.835	94.835	94.835	
Constituição e Beneficiação do Parque de Exposições de Cantanhede																							
03 341	02 07010307	02 07010307	E	100	SMOE	01/2007	12/2013	5	5.699	5.699	5.699	5.699	5.699	5.699	5.699	5.699	5.699	5.699	5.699	5.699	5.699	5.699	5.699
Constituição e Beneficiação do Parque de Exposições de Cantanhede - Empr.																							
03 341	02 07010307	02 07010307	A	100	DOAD	01/2011	12/2013	5	1.000	1.000	1.000	1.000	1.000	1.000	1.000	1.000	1.000	1.000	1.000	1.000	1.000	1.000	1.000
Constituição e Beneficiação do Parque de Exposições de Cantanhede - AD																							
03 341	02 07010307	02 07010307	A	100	DOAD	01/2012	12/2013	5	1.000	1.000	1.000	1.000	1.000	1.000	1.000	1.000	1.000	1.000	1.000	1.000	1.000	1.000	1.000
Requalificação do Mercado Municipal de Cantanhede																							
03 341	02 07010307	02 07010307	A	100	DOAD	01/2012	12/2013	5	11.603	11.603	11.603	11.603	11.603	11.603	11.603	11.603	11.603	11.603	11.603	11.603	11.603	11.603	11.603
Requalificação do Mercado Municipal de Cantanhede - AD																							
Totais do Programa 341:												1.605.045	11.603	11.603	0	0	0	0	0	0	0	0	1.616.648
<b>TURISMO</b>																							
03 342	02 07010301	02 07010301	A	100	DOAD	01/2005	12/2013	5	8.051	8.051	8.051	8.051	8.051	8.051	8.051	8.051	8.051	8.051	8.051	8.051	8.051	8.051	8.051
Conservação e Benef. Posios de Turismo - AD																							
03 342	02 07010406	02 07010406	A	100	DOAD	01/2005	12/2013	5	55.185	55.185	55.185	55.185	55.185	55.185	55.185	55.185	55.185	55.185	55.185	55.185	55.185	55.185	55.185
Conservação e Benef. Parque de Campismo - AD																							
03 342	02 07010406	02 07010406	A	100	DOAD	01/2005	12/2013	5	20.000	20.000	20.000	20.000	20.000	20.000	20.000	20.000	20.000	20.000	20.000	20.000	20.000	20.000	20.000
Constituição do novo Parque de Campismo da Praia da Tocha																							
03 342	02 070113	02 070113	P	100	DOM	12/2009	12/2014	0	2.661	2.661	2.661	2.661	2.661	2.661	2.661	2.661	2.661	2.661	2.661	2.661	2.661	2.661	2.661
Projeto p/ Parque de Campismo da Praia da Tocha																							
Totais do Programa 342:												63.246	2.661	2.661	0	20.000	0	0	0	0	0	0	85.907
Totais do Objetivo 03:												28.211.567	2.054.475	2.054.475	0	1.587.355	767.355	0	350.000	32.970.752			

# Plano PluriAnual de Investimentos do ano 2013

Proj.	Projeto	Designação	Código Classificação Orçamental	Forma de Realiz.	Fonte Financiamento (%)			Resp.	Datas (Mês/Ano)		Fases de Exec.	Realizado (a)	Despesas				Total previsto (i) = (a)+(b)+(c)+(f)+(g)+(h)												
					AC	AA	FC		Início	Fim			2013	2014	2015	2016													
430	2012/32		02 070113	0	100	0A	01/2012	12/2013	5		120	200	200	200	0	0	0	0	0										
<p>OUTRAS FUNÇÕES</p> <p>DIVERSAS NÃO ESPECIFICADAS</p> <p>Registo de marcas, patentes e licenças</p>																													
Totais do Programa 430:												120	200	200	0	0	0	0	0	0	0	0	0	0	0	0	0	0	
Totais do Objetoivo 04:												120	200	200	0	0	0	0	0	0	0	0	0	0	0	0	0	0	0
Total Geral:												55.817.305	4.608.151	4.608.151	0	6.232.955	4.153.243	1.201.109	10.832.745	82.845.508									

*[Handwritten Signature]*  
 João Rui Carvalho Dias  
 Luís Pedro Casalta Vachas de Castro  
 14 Abril 2013 de J. Lino

ORGÃO EXECUTIVO

Em \_\_\_\_\_ de \_\_\_\_\_

*[Handwritten Signature]*

ORGÃO DELIBERATIVO

Em \_\_\_\_\_ de \_\_\_\_\_

*[Handwritten Signature]*

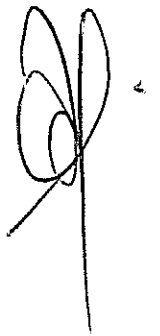
A handwritten signature consisting of several loops and a long vertical stroke extending downwards.

**Atividades Mais Relevantes**

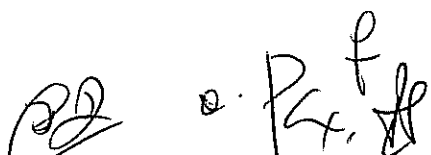
Handwritten initials 'P2' followed by a signature that appears to be 'e. P. f.' with a flourish.



Atividades mais Relevantes do ano 2013

(valores em euros)

Proj.	Projeto Ano / Nº / Ação	Designação	Código Classificação Orçamental	Forma de Realiz.	Fonte Financiamento (%)			Resp.	Datas (Mês/Ano)		Fases de Exec.	Realizado (a)	Despesas				Total previsto (i) = (a)+(b)+(e)+(f)+(g)+(h)
					AC	AA	FC		Início	Fim			Anos seguintes				
													2013		2014	2015	
(b)=(c)+(d)		Financiam. definido (c)		Financiam. não definido (d)		2014 (e)	2015 (f)	2016 (g)	Outros (h)								
<b>FUNÇÕES SOCIAIS</b>																	
<b>ENSINO NÃO SUPERIOR</b>																	
211	2013/50104	A.D.Educação-Material de educação, cultura e recreio	02 020120	O	100			DEAS 01/2013	12/2013	5	1.500	1.500				1.500	
211	2013/50105	A.D.Educação-Limpeza e higiene	02 02020201	O	100			DEAS 01/2013	12/2013	5	1	1				1	
211	2013/50106	A.D.Educação-Limpeza e higiene - prest. EEM	04 02020201	O	100			DEAS 01/2013	12/2013	5	1	1				1	
211	2013/50107	A.D.Educação-Locação de outros bens	02 02020801	O	100			DEAS 01/2013	12/2013	5	1.750	1.750				1.750	
211	2013/50108	A.D.Educação-Locação de outros bens - prest. EEM	04 02020801	O	100			DEAS 01/2013	12/2013	5	1	1				1	
211	2013/50109	A.D.Educação-Transportes diversos	02 0202100101	O	100			DEAS 01/2013	12/2013	5	1	1				1	
211	2013/50110	A.D.Educação-Transportes diversos - prest. EEM	04 0202100101	O	100			DEAS 01/2013	12/2013	5	1	1				1	
211	2013/50111	A.D.Educação-Seguros de exposições	02 02021203	O	100			DEAS 01/2013	12/2013	5	1	1				1	
211	2013/50112	A.D.Educação-Seminários, exposições e similares	02 020216	O	100			DEAS 01/2013	12/2013	5	1	1				1	
211	2013/50113	A.D.Educação-Promoção e publicidade	02 0202170201	O	100			DEAS 01/2013	12/2013	5	620	620				620	
211	2013/50114	A.D.Educação-Vigilância e segurança	02 02021801	O	100			DEAS 01/2013	12/2013	5	1	1				1	
211	2013/50115	A.D.Educação-Iluminação artística e atividades de dinamização	02 02022003	O	100			DEAS 01/2013	12/2013	5	1	1				1	
211	2013/50116	A.D.Educação-Alojamento e restauração	02 0202250501	O	100			DEAS 01/2013	12/2013	5	1	1				1	
211	2013/50117	Trsf. escolas p/ auxilios económicos	02 040301	T	100			DEAS 01/2013	12/2014	5	41.669	41.669	17.620			59.489	
211	2013/50118	Trsf. às escolas p/ despesas reféitro	02 040301	T	100			DEAS 01/2013	12/2013	5	1	1				1	
211	2013/50119	Trsf. organizações públicas de educação e instrução	02 040301	T	100			DEAS 01/2013	12/2014	5	8.130	8.130	9.642			17.772	
211	2013/50120	Trsf. estabelecimentos ensino p/ visitas estudo	02 040301	T	100			DEAS 01/2013	12/2013	5	1	1				1	
211	2013/50121	Comparticipação transportes escolares - Municípios	02 04050101	T	100			DEAS 01/2013	12/2013	5	1	1				1	
211	2013/50122	Trsf. p/ Transporte Crianças Portadoras Necessidades Educ. Especiais	02 04050102	T	100			DEAS 01/2013	12/2014	5	13.188	13.188	6.526			19.714	
211	2013/50123	Trsf. p/ Juntas de freguesia - NEE's	02 040701	T	100			DEAS 01/2013	12/2014	5	24.069	24.069	20.660			44.729	
211	2013/50124	Trsf. p/ Instituições SFL - NEE's	02 040802	T	100			DEAS 01/2013	12/2014	5	8.604	8.604	5.416			14.020	
211	2013/50125	Acordo Pré-Escolar															
211	2013/50126	Trsf. acordo coop. Lei 5197 e DL 147/87 p/ JI-Agrupamentos	02 040301	T	100			DEAS 01/2013	12/2013	5	1	1				1	
211	2013/50127	Trsf. acordo coop. Lei 5197 e DL 147/87 - J. Freguesia	02 04050102	T	100			DEAS 01/2013	12/2014	5	20.832	20.832	11.263			32.095	
211	2013/50128	Trsf. acordo coop. Lei 5197 e DL 147/87 - Pals.	02 040701	T	100			DEAS 01/2013	12/2014	5	314.230	314.230	201.376			515.606	
211	2013/50129	Trsf. acordo coop. Lei 5197 e DL 147/87 - SFL	02 040701	T	100			DEAS 01/2013	12/2013	5	1	1				1	
211	2013/50130	Cursos de Educação Extraescolar															

Handwritten notes and signatures at the bottom of the page.

## Atividades mais Relevantes do ano 2013

(valores em euros)

Projeto Ano / Nº Ação	Designação	Código Classificação Orçamental	Forma de Realiz.	Fonte Financiamento (%)			Resp.	Datas (Mês/Ano)		Fases de Exec.	Realizado (a)	Despesas				Total previsto (i) = (e)+(b)+(e)+(f)+(g)+(h)				
				AC	AA	FC		Início	Fim			Anos seguintes								
												2013		2014	2015		2016	Outros		
(b)=(c)+(d)	Financiam. definido (c)	Financiam. não definido (d)	2014 (e)	2015 (f)	2016 (g)	Outros (h)														
<b>FUNÇÕES SOCIAIS</b>																				
<b>ENSINO NÃO SUPERIOR</b>																				
211	211 2013/50181	02 04050102	T	100			100	01/2013	12/2014	5	10.450	10.450	7.575			18.025				
211	211 2013/50182	02 040701	T	100			100	01/2013	12/2014	5	6.600	6.600	11.296			17.896				
211	211 2013/5019	02 040701	T	100			100	01/2013	12/2013	5	1	1				1				
211	211 2013/5020	02 040802	T	100			100	01/2013	12/2014	5	18.000	18.000	18.000			36.000				
211	211 2013/5021	02 040802	T	100			100	01/2013	12/2013	5	750	750				750				
211	211 2013/5022	02 040802	T	100			100	01/2013	12/2013	5	1	1				1				
211	211 2013/5023		T																	
211	211 2013/50231	02 080301	T	100			100	01/2013	12/2013	5	1	1				1				
211	211 2013/50232	02 080301	T	100			100	01/2013	12/2013	5	1	1				1				
211	211 2013/5024		T																	
211	211 2013/50241	02 040701	T	100			100	01/2013	12/2013	5	2.778	2.778				2.778				
211	211 2013/50242	02 080701	T	100			100	01/2013	12/2013	5	1	1				1				
											0	1.888.381	1.888.381	0	1.443.975	0	0	0	0	3.332.356
											Totais do Programa 211:									
<b>SERVIÇOS INDIVIDUAIS DE SAÚDE</b>																				
221	221 2013/5025	02 04050102	T	100			100	01/2013	12/2014	5	25.023	25.023	28.211			53.234				
221	221 2013/5026	02 080301	T	100			100	01/2013	12/2013	5	1	1				1				
221	221 2013/5027	02 02022504	O	100			100	01/2013	12/2013	5	1	1				1				
											0	25.025	25.025	0	28.211	0	0	0	0	53.236
											Totais do Programa 221:									
<b>AÇÃO SOCIAL</b>																				
232	232 2013/5028		O																	
232	232 2013/50281	02 02010601	O	100			100	01/2013	12/2013	5	750	750				750				
232	232 2013/50282	04 02010601	O	100			100	01/2013	12/2013	5	1	1				1				
232	232 2013/50283	02 02011501	O	100			100	01/2013	12/2013	5	2.000	2.000				2.000				
232	232 2013/50284	02 020120	O	100			100	01/2013	12/2013	5	1	1				1				
232	232 2013/50285	02 02020201	O	100			100	01/2013	12/2013	5	1	1				1				
232	232 2013/50286	04 02020201	O	100			100	01/2013	12/2013	5	1	1				1				

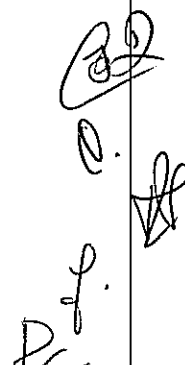
# Atividades mais Relevantes do ano 2013

(valores em euros)

Proj. / Prog.	Projeto Ano / Nº / Ação	Designação	Código Classificação Orçamental	Forma de Realiz.	Fonte Financiamento (%)			Resp.	Datas (Mês/Ano)		Fases de Exec.	Realizado (a)	Despesas				Total previsto (l) = (e)+(b)+(e)+(f)+(g)+(h)				
					AC	AA	FC		2013 Financiam. definido (c)	2013 Financiam. não definido (d)			Anos seguintes								
													(b)=(c)+(d)			2014 (e)		2015 (f)	2016 (g)	Outros (h)	
<b>FUNÇÕES SOCIAIS</b>																					
<b>AÇÃO SOCIAL</b>																					
232	2013/50287	A.D.A.Social-Locação de outros bens	02 02020801	O	100			SMAS 01/2013	12/2013	5	1					1					
232	2013/50288	A.D.A.Social-Locação de outros bens - prest. EEM	04 02020801	O	100			SMAS 01/2013	12/2013	5	1					1					
232	2013/50289	A.D.A.Social-Transportes diversos	02 0202100101	O	100			SMAS 01/2013	12/2013	5	1					1					
232	2013/502810	A.D.A.Social-Transportes diversos - prest. EEM	04 0202100101	O	100			SMAS 01/2013	12/2013	5	1					1					
232	2013/502811	A.D.A.Social-Seguros de exposições	02 02021203	O	100			SMAS 01/2013	12/2013	5	1					1					
232	2013/502812	A.D.A.Social-Seminários, exposições e similares	02 020216	O	100			SMAS 01/2013	12/2013	5	1					1					
232	2013/502813	A.D.A.Social-Promoção e publicidade	02 0202170201	O	100			SMAS 01/2013	12/2013	5	520	520				520					
232	2013/502814	A.D.A.Social-Vigilância e segurança	02 02021801	O	100			SMAS 01/2013	12/2013	5	1					1					
232	2013/502815	A.D.A.Social-Itinerância artística e atividades de dinamização	02 02022003	O	100			SMAS 01/2013	12/2013	5	1					1					
232	2013/502816	A.D.A.Social-Alojamento e restauração	02 0202250601	O	100			SMAS 01/2013	12/2013	5	100	100				100					
232	2013/5029	Trsf. p/ Agregados Familiares em Situação de Extrema Carência Económica																			
232	2013/50291	Trsf. p/ A.F.S.E.C.Económica a famílias p/ apoio no âmbito da ação social e saúde	02 040802	T	100			SMAS 01/2013	12/2013	5	26.385	26.385				26.385					
232	2013/50292	Trsf. p/ A.F.S.E.C.Económica a famílias p/ apoio social à habitação	02 080802	T	100			SMAS 04/2013	12/2014	5	77.500	77.500	50.000			127.500					
232	2013/5030	Trsf. p/ Apoio a Respostas Sociais																			
232	2013/50301	Trsf. p/ apoio a respostas sociais - Instituições SFL	02 040701	T	100			SMAS 01/2013	12/2013	5	1	1				1					
232	2013/50302	Trsf. de investimento p/ apoio a respostas sociais - Freguesias	02 08050102	T	100			SMAS 01/2013	12/2013	5	1	1				1					
232	2013/50303	Trsf. de investimento p/ apoio a respostas sociais- Instituições SFL	02 080701	T	100			SMAS 01/2013	12/2013	5	35.000	35.000				35.000					
Totais do Programa 232:												0	142.269	142.269	0	50.000	0	0	0	0	192.269
241	2013/5031	Apoio à recuperação de fachadas - Famílias	02 080802	T	100			OA 01/2013	12/2013	5	1	1				1					
241	2013/5032	Recuperação adif. classificados PDM - Famílias	02 080802	T	100			OA 01/2013	12/2013	5	1	1				1					
Totais do Programa 241:												0	2	2	0	0	0	0	0	0	2
242	2007/21	Realização do Alinhamento do Paveto do Largo Cándido dos Reis	02 110299	O	100			DU 01/2007	12/2013	4	145.247	145.247				145.248					
242	2007/21 1	RAGLCR-Indemnizações aos Inquilinos									145.247					145.248					
Totais do Programa 242:												145.247	1	1	0	0	0	0	0	145.248	

# Atividades mais Relevantes do ano 2013

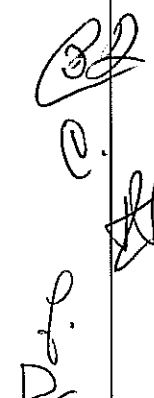
Proj. Prog.	Projeto	Ano / Nº Ação	Designação	Código Classificação Orçamental	Forma de Realiz.	Fonte Financiamento (%)			Resp.	Datas (Mês/Ano)		Fases de Exec.	Realizado (a)	Despesas				Total previsto (l) = (a)+(b)+(e)+(f)+(g)+(h)		
						AC	AA	FG		Início	Fim			2013			Anos seguintes			
														Financiam. determinado (c)	Financiam. não determinado (d)	2014 (e)	2015 (f)		2016 (g)	Outros (h)
<b>FUNÇÕES SOCIAIS</b>																				
<b>SANEAMENTO</b>																				
243	2009/5053	T	SARD de Emissões e Porto Caimos Emissários ETAR 04 - Trsf./p/ EEM	04 08010101	T	100	100	OA	12/2009	12/2013	2	24.667	129.505	129.505	0	0	0	154.172		
Totais do Programa 243:													24.667	129.505	129.505	0	0	0	0	154.172
<b>RESÍDUOS SÓLIDOS</b>																				
245	2013/5033	T	Trsf/pt Contrato Programa/Gestão-EEM- Limpeza Urbana	04 05010101	T	100	100	OA	01/2013	12/2013	5	231.080	231.080	231.080	0	0	0	231.080		
Totais do Programa 245:													231.080	231.080	231.080	0	0	0	0	231.080
<b>PROT. MEIO AMBIENTE CONS. DA NATUREZA</b>																				
246	2013/5034	T	Trsf./pt Contrato Programa/Gestão-EEM - Des.Urbanístico e Paisagístico - Espaços Verdes	04 05010101	T	100	100	OA	01/2013	12/2013	5	588.555	588.555	588.555	0	0	0	588.555		
246	2013/5035	T	Trsf. EEM pt prot. e conserv. meio ambiente e natureza	04 08010101	T	100	100	SMPC	01/2013	12/2013	5	1	1	1	1	0	0	1		
Totais do Programa 246:													588.556	588.556	588.556	0	0	0	0	588.556
<b>CULTURA</b>																				
251	2013/5036	O	Atividades de Dinamização Cultural e Recreativas	02 02010601	O	100	100	DCD	01/2013	12/2013	5	1.515	1.515	1.515	0	0	0	1.515		
251	2013/5036 1	O	A.D.Cultura-Alimentação - géneros para confeccionar - adq. EEM	02 02010601	O	100	100	DCD	01/2013	12/2013	5	1	1	1	0	0	0	1		
251	2013/5036 2	O	A.D.Cultura-Prémios, condecorações e ofertas	02 02011501	O	100	100	DCD	01/2013	12/2013	5	8.230	8.230	8.230	0	0	0	8.230		
251	2013/5036 3	O	A.D.Cultura-Material de educação, cultura e recreio	02 020120	O	100	100	DCD	01/2013	12/2013	5	1.510	1.510	1.510	0	0	0	1.510		
251	2013/5036 4	O	A.D.Cultura-Limpeza e higiene	02 02020201	O	100	100	DCD	01/2013	12/2013	5	1	1	1	0	0	0	1		
251	2013/5036 5	O	A.D.Cultura-Limpeza e higiene - prest. EEM	04 02020201	O	100	100	DCD	01/2013	12/2013	5	450	450	450	0	0	0	450		
251	2013/5036 6	O	A.D.Cultura-Localção de outros bens	02 02020801	O	100	100	DCD	01/2013	12/2013	5	2.030	2.030	2.030	0	0	0	2.030		
251	2013/5036 7	O	A.D.Cultura-Localção de outros bens - prest. EEM	04 02020801	O	100	100	DCD	01/2013	12/2013	5	1	1	1	0	0	0	1		
251	2013/5036 8	O	A.D.Cultura-Transportes diversos	02 0202100101	O	100	100	DCD	01/2013	12/2013	5	75	75	75	0	0	0	75		
251	2013/5036 9	O	A.D.Cultura-Transportes diversos - prest. EEM	04 0202100101	O	100	100	DCD	01/2013	12/2013	5	1	1	1	0	0	0	1		
251	2013/5036 10	O	A.D.Cultura-Seguros de exposições	02 02021203	O	100	100	DCD	01/2013	12/2013	5	1.495	1.495	1.495	0	0	0	1.495		
251	2013/5036 11	O	A.D.Cultura-Seminários, exposições e similares	02 020216	O	100	100	DCD	01/2013	12/2013	5	5.000	5.000	5.000	0	0	0	5.000		
251	2013/5036 12	O	A.D.Cultura-Promoção e publicidade	02 0202170201	O	100	100	DCD	01/2013	12/2013	5	4.355	4.355	4.355	0	0	0	4.355		
251	2013/5036 13	O	A.D.Cultura-Vigilância e segurança	02 02021801	O	100	100	DCD	01/2013	12/2013	5	765	765	765	0	0	0	765		
251	2013/5036 14	O	A.D.Cultura-Itinerância artística e atividades de dinamização	02 02022003	O	100	100	DCD	01/2013	12/2013	5	10.100	10.100	10.100	0	0	0	10.100		
251	2013/5036 15	O	A.D.Cultura-Alojamento e restauração	02 0202250601	O	100	100	DCD	01/2013	12/2013	5	1.995	1.995	1.995	0	0	0	1.995		

to T. O. P. P.

Atividades mais Relevantes do ano 2013

(valores em euros)

Proj. / Prog.	Projeto	Ano / Nº / Ação	Designação	Código Classificação Orçamental	Forma de Realiz.	Fonte Financiamento (%)			Resp.	Datas (Mês/Ano)		Fases de Exec.	Realizado (a)	Despesas				Total previsto (i) = (e)+(b)+(c)+(d)+(e)+(f)+(g)+(h)			
						AC	AA	FC		Início	Fim			2013							
														2013		Anos seguintes					
(b)=(c)+(d)		Financiam. definido (c)		Financiam. não definido (d)		2014 (e)		2015 (f)		2016 (g)		Outros (h)									
<b>FUNÇÕES SOCIAIS</b>																					
<b>CULTURA</b>																					
251			Fundo documental da biblioteca	02 020120	O	100		DCD	01/2013	12/2013	5		9.585	9.585			9.585				
251			F.D.Biblioteca-Material de educação, cultura e recreio																		
251			Trsf. p/ projetos de dinamização cultural e recreativa	02 040102	T	100		DCD	01/2013	12/2013	5		1	1			1				
251			- S.Q.S.N.F. - Privadas																		
251			Trsf. p/ projetos de dinamização cultural e recreativa	02 040301	T	100		DCD	01/2013	12/2013	5		1	1			1				
251			- Estado																		
251			Trsf. p/ projetos de dinamização cultural e recreativa	02 04050102	T	100		DCD	01/2013	12/2013	5		13.800	13.800			13.800				
251			- Freguesias																		
251			Trsf. p/ projetos de dinamização cultural e recreativa	02 04050106	T	100		DCD	01/2013	12/2013	5		1	1			1				
251			- Regiões de Turismo																		
251			Trsf. p/ projetos de dinamização cultural e recreativa	02 040701	T	100		DCD	01/2013	12/2013	5		84.992	84.992			84.992				
251			- Instituições SFL																		
251			Trsf. p/ projetos de dinamização cultural e recreativa	02 040802	T	100		DCD	01/2013	12/2013	5		1.200	1.200			1.200				
251			- Particulares																		
251			Empresário em nome individual	02 040801	T	100		DCD	01/2013	12/2013	5		1	1			1				
251			- Particulares																		
251			Prémios para esculturas - Particulares	02 040802	T	100		DCD	01/2013	12/2013	5		1	1			1				
251			Prémio Literário Carlos de Oliveira - Particulares	02 040802	T	100		DCD	01/2013	12/2013	5		5.000	5.000			5.000				
251			Prémio p/ concurso de fotografia - Particulares	02 040802	T	100		DCD	01/2013	12/2013	5		1	1			1				
251			Trsf. p/ investimentos na Área Cultural e Recreativa	02 080102	T	100		DCD	01/2013	12/2013	5		1	1			1				
251			- Privadas																		
251			Trsf. p/ investimentos na área cultural e recreativa	02 080301	T	100		DCD	01/2013	12/2013	5		1	1			1				
251			- Estado																		
251			Trsf. p/ investimentos na área cultural e recreativa	02 08050102	T	100		DCD	01/2013	12/2013	5		1	1			1				
251			- Freguesias																		
251			Trsf. p/ investimentos na área cultural e recreativa	02 080701	T	100		DCD	01/2013	12/2013	5		67.042	67.042			67.042				
251			- Instituições SFL																		
Totais do Programa 251:													0	219.152	219.152	0	0	0	0	0	219.152

**DESPORTO, RECREIO E LAZER**

252			Trsf.p/EEM p/Infraestruturas e Equipamentos	04 080101	T	100		CA	01/2010	12/2013	3		685.881	1.089.581	1.089.581		1.775.472
252			Desp.Recr.e do Lazer														
252			Trsf. p/EEM para investimentos/infraestruturas e equip.desportivos, recr.e do lazer														
252			Trsf p/ EEM para gestão infraestruturas desportivas, 04 recreativas e de lazer	05010101	T	100		CA	01/2012	12/2013	2		1	1			1
252			Atividades de Dinamização Desportiva, Recreativas e de Lazer														

*[Handwritten signatures and initials]*

# Atividades mais Relevantes do ano 2013

(valores em euros)

Projeto	Projeto	Designação	Código Classificação Orçamental	Forma de Realiz.	Fonte Financiamento (%)			Resp.	Datas (Mês/Ano)		Fases de Exec.	Despesas				Total previsto (i) = (e)+(g)+(h) + (e)+(f)+(g)+(h)	
					AC	AA	FC		Início	Fim		2013			Anos seguintes		
												Realiz.	2013	2014	2015		2016
Projeto	Projeto	Projeto	Projeto	Projeto	Projeto	Projeto	Projeto	Projeto	Projeto	Projeto	Projeto	Projeto	Projeto	Projeto	Projeto	Projeto	
Projeto	Projeto	Projeto	Projeto	Projeto	Projeto	Projeto	Projeto	Projeto	Projeto	Projeto	Projeto	Projeto	Projeto	Projeto	Projeto	Projeto	
<b>FUNÇÕES SOCIAIS</b>																	
<b>DESPORTO, RECREIO E LAZER</b>																	
252	2013/60441	A.D.Desporto-Alimentação - gêneros para confectionar	02 02010601	O	100		DCD	01/2013	12/2013	5		250	250				250
252	2013/60442	A.D.Desporto-Alimentação - gêneros para confectionar - adq. EEM	04 02010601	O	100		DCD	01/2013	12/2013	5		1	1				1
252	2013/60443	A.D.Desporto-Prêmios, condecorações e ofertas	02 02011501	O	100		DCD	01/2013	12/2013	5		525	525				525
252	2013/60444	A.D.Desporto-Material de educação, cultura e recreio	02 020120	O	100		DCD	01/2013	12/2013	5		1.750	1.750				1.750
252	2013/60445	A.D.Desporto-Limpeza e higiene	02 02020201	O	100		DCD	01/2013	12/2013	5		1	1				1
252	2013/60446	A.D.Desporto-Limpeza e higiene - prest. EEM	04 02020201	O	100		DCD	01/2013	12/2013	5		1	1				1
252	2013/60447	A.D.Desporto-Locação de outros bens	02 02020801	O	100		DCD	01/2013	12/2013	5		350	350				350
252	2013/60448	A.D.Desporto-Locação de outros bens - prest. EEM	04 02020801	O	100		DCD	01/2013	12/2013	5		1	1				1
252	2013/60449	A.D.Desporto-Transportes diversos	02 0202100101	O	100		DCD	01/2013	12/2013	5		1	1				1
252	2013/604410	A.D.Desporto-Transportes diversos - EEM	04 0202100101	O	100		DCD	01/2013	12/2013	5		1	1				1
252	2013/604411	A.D.Desporto-Seguros de exposições	02 02021203	O	100		DCD	01/2013	12/2013	5		1	1				1
252	2013/604412	A.D.Desporto-Seminários, exposições e similares	02 020216	O	100		DCD	01/2013	12/2013	5		1	1				1
252	2013/604413	A.D.Desporto-Promoção e publicidade	02 0202170201	O	100		DCD	01/2013	12/2013	5		1	1				1
252	2013/604414	A.D.Desporto-Vigilância e segurança	02 02021801	O	100		DCD	01/2013	12/2013	5		1	1				1
252	2013/604415	A.D.Desporto-linerância artística e atividades de dinamização	02 02022003	O	100		DCD	01/2013	12/2013	5		1	1				1
252	2013/604416	A.D.Desporto-Alugamento e restauração	02 0202250601	O	100		DCD	01/2013	12/2013	5		1.056	1.056				1.056
252	2013/6045	Trsf. p/ Projetos de Dinamização Desportiva, Recreativas e de Lazer															
252	2013/60451	Trsf. p/ projetos dinamização desportiva, recre e de lazer-S.O.S.N. F.-Privadas	02 040102	T	100		DCD	01/2013	12/2013	5		1	1				1
252	2013/60452	Trsf. p/ projetos dinamização desportiva, recre e de lazer-Estado	02 040301	T	100		DCD	01/2013	12/2013	5		1	1				1
252	2013/60453	Trsf. p/ projetos dinamização desportiva, recre e de lazer-Freguesias	02 04050102	T	100		DCD	01/2013	12/2013	5		1	1				1
252	2013/60454	Trsf. p/ projetos dinamização desportiva, recre e de lazer-Instituições SFL	02 040701	T	100		DCD	01/2013	12/2013	5		62.150	62.150				62.150
252	2013/60455	Trsf. p/ projetos dinamização desportiva, recre e de lazer-Particulares	02 040802	T	100		DCD	01/2013	12/2013	5		1	1				1
252	2013/6046	Trsf.p/ Investimentos na Área Desportiva e de Lazer															
252	2013/60461	Trsf. p/ investimentos na área desportiva, recre e de lazer-S.O.S.N.F.-Privadas	02 080102	T	100		DCD	01/2013	12/2013	5		1	1				1
252	2013/60462	Trsf. p/ investimentos na área desportiva, recre e de lazer-Estado	02 080301	T	100		DCD	01/2013	12/2013	5		1	1				1
252	2013/60463	Trsf. p/ investimentos na área desportiva, recre e de lazer-Freguesias	02 08050102	T	100		DCD	01/2013	12/2013	5		1	1				1

Atividades mais Relevantes do ano 2013

Proj. / Prog.	Projeto	Ano / Nº Ação	Designação	Código Classificação Orçamental	Forma de Realiz.	Fonte Financiamento (%)			Resp.	Datas (Mês/Ano)		Fases de Exec.	Realizado (a)	Despesas				Total previsto (l) = (a)+(b)+(e)+(f)+(g)+(h)				
						AC	AA	FC		Início	Fim			2013			2015 (f)		2016 (g)	Outros (h)		
														Realiz.	Financiam. não definido (c)	Financiam. não definido (d)						
<b>FUNÇÕES SOCIAIS</b>																						
<b>DESporto, RECREIO E LAZER</b>																						
252	2013/50464	02	080701	T	100	DCD	01/2013	12/2013	5				92.000	92.000				92.000				
Trsf. p/ Investimentos na área desportiva, recre e lazer-Instituições SFL																						
252	2013/5047	04	05010101	T	100	OA	01/2013	12/2013	5				148.830	148.830				148.830				
Trsf. p/ Contrato Programa/Gestão - EEM - Piscinas Municipais																						
Totais do Programa 252:														0	0	0	0	0	0	0	0	2.082.402
253	2013/5048	02	080701	T	100	DCD	01/2013	12/2013	5				30.000	30.000				30.000				
Trsf. instituições SFL carácter religioso p/ requilificação património																						
Totais do Programa 253:														0	0	0	0	0	0	0	0	30.000
<b>FUNÇÕES ECONÓMICAS</b>																						
<b>INDÚSTRIA E ENERGIA</b>																						
320	2005/5018	02	080701	T	100	OA	02/2006	12/2013	5				7.000	1.500				8.500				
Comparticipação Património Ass. ItComis - Inv.D.Tec. C.Construção																						
320	2007/5026	02	080701	T	100	OA	06/2007	12/2030	5				1	1				3.000.001				
Conl.Prog.Centro Neurociencias Biologia Celular P/Inv.Desenvolvimento																						
320	2009/5040	03	090711	T	100	OA	01/2002	12/2013	5				3.757.000	150.000				3.907.000				
Compart.Património Assoc.p/ BIOCANT-Ass. Transferência Tecnologia																						
320	2009/5041	03	090711	T	100	OA	01/2002	12/2013	5				2.385.361	1				2.385.362				
Compart. Património Assoc. p/Associação Beira Atlântico Parque																						
320	2013/5049	02	040701	T	100	OA	01/2013	12/2013	5				2.692	2.692				2.692				
Trsf a instituições SFL p/ dinamização comercial industrial																						
320	2013/5050	02	040701	T	100	OA	01/2013	12/2013	5				1	1				1				
Trsf. instituições SFL p/ dinamização agrícola																						
320	2013/5051	02	040701	T	100	SMIQ	01/2013	12/2013	5				1	1				1				
Trsf p/ Associação Coimbra Região Digital																						
320	2013/5052	02	080701	T	100	OA	01/2013	12/2013	5				1	1				1				
Trsf a instituições SFL p/ dinamização comercial industrial																						
320	2013/5053	03	090701	T	100	OA	01/2013	12/2013	5				1	1				1				
Comparticipação Capital Social da ERSUC, S.A.																						
320	2013/5054	03	090701	T	100	OA	01/2013	12/2013	5				1	1				1				
Comparticipação Capital Social da SIMRIA, S.A.																						
320	2013/5055	03	090701	T	100	OA	01/2013	12/2013	5				1	1				1				
Comparticipação Capital Social da Centro Parques, S.A.																						
320	2013/5056	04	05010101	T	100	OA	01/2013	12/2013	5				35.510	35.510				35.510				
Trsf. p/ Contrato-Programa/Gestão - EEM - Transportes Urbanos																						
320	2013/5057	02	02022503	O	100	OA	01/2013	12/2013	5				6.149.361	1.018.140				828.430				
Energia consumida na iluminação pública																						
Totais do Programa 320:														0	150.000	150.000	150.000	150.000	150.000	2.550.000	828.430	10.167.501

Totais do Objetivo 02:

Totais do Programa 320:

Atividades mais Relevantes do ano 2013

Proj. Prog.	Projeto	Ano / Nº / Ação	Designação	Código Classificação Orçamental	Forma de Realiz.	Fonte Financiamento (%)			Resp.	Datas (Mês/Ano)		Fases de Exec.	Despesas				Total previsto (h) = (g)+(f)+(e)+(d)														
						AC	AA	FC		Início	Fim		2013			Anos seguintes															
													Realizado (a)	Total (p)=(c)+(d)	Financiam. definido (c)	Financiam. não definido (d)		2014 (e)	2015 (f)	2016 (g)	Outros (h)										
<b>FUNÇÕES ECONÓMICAS</b>																															
<b>TURISMO</b>																															
342	2007/5027		Tsrl. Proj. Integrado de Turismo para a Região Centro 02 (PITERC)	080701	T	100		100	OA	01/2007	12/2013	5			3.600	3.600				3.600											
342	2013/5058		Tsrl. p/ Gestão dos Postos de Turismo																												
342	2013/50581		Tsrl. p/ gestão Postos de Turismo - Freguesias	02 04050102	T	100		100	OA	01/2013	12/2014	5			10.230	10.230			9.920	20.150											
342	2013/50582		Tsrl. p/ gestão Postos de Turismo - Instituições SFL	02 040701	T	100		100	OA	01/2013	12/2014	5			8.434	8.434			9.597	18.031											
													Totais do Programa 342:																		
350			<b>OUTRAS FUNÇÕES ECONÓMICAS</b>												0	22.264	22.264	0	19.517	0	41.781										
350	2008/5039		Tsrl. a Instituições SFL p/ Dinamização Proj. Comunitários	02 040701	T	100		100	OA	01/2008	12/2013	5			1	1					1										
													Totais do Programa 350:																		
													Totais do Objetivo 03:																		
													6.149.361			1.040.405		1.040.405		0		169.517		150.000		150.000		2.560.000		10.209.263	
<b>OUTRAS FUNÇÕES</b>																															
<b>TRANSFERÊNCIAS ENTRE ADMINISTRAÇÕES</b>																															
420	2013/5059		Tsrl. p/ EEM para cobertura de prejuizo de exploração	04 04010101	T	100		100	OA	01/2013	12/2013	5			1	1						1									
420	2013/5060		Tsrl. p/ Contrato-Programa/Gestão - EEM - Quinta Agrícola	04 05010101	T	100		100	OA	01/2013	12/2013	5			60.950	60.950						60.950									
420	2013/5061		Outras transferências p/ EEM	04 04010101	T	100		100	OA	01/2013	12/2013	5			1	1						1									
420	2013/5062		Outras transferências - Estado	02 040301	T	100		100	OA	01/2013	12/2013	5			1.000	1.000						1.000									
420	2013/5063		Tsrl. J. Freguesias p/ atualização recenseamento eleitoral/eleições	02 04050102	T	100		100	OA	01/2013	12/2013	5			40.902	40.902						40.902									
420	2013/5064		Outras transferências às Juntas de Freguesias	02 04050102	T	100		100	OA	01/2013	12/2013	5			1	1						1									
420	2013/5065		Tsrl. p/ Comun. Intermunicipal Baixo Mondego (CIM-BM)	02 04050104	T	100		100	OA	01/2013	12/2013	5			1	1						1									
420	2013/5066		Tsrl. Diversas a Instituições Sem Fins Lucrativos																												
420	2013/50661		Tsrl. a diversas instituições SFL p/ dinamização da atividade	02 040701	T	100		100	OA	01/2013	12/2013	5			1	1						1									
420	2013/50662		Tsrl. a diversas instituições SFL p/ dinamização de investimento	02 060701	T	100		100	OA	01/2013	12/2013	5			1	1						1									
420	2013/5067		Outras transferências - Famílias	02 040802	T	100		100	OA	01/2013	12/2013	5			70	70						70									
420	2013/5068		Transferências para União Europeia - Instituições	02 040901	T	100		100	OA	01/2013	12/2013	5			1	1						1									
420	2013/5069		Protocolo D.C. c/ Juntas Freguesias - p/Obras e Melhoramentos																												
420	2013/50691		Protocolo D.C. c/ Juntas Freguesias - p/Obras e Melhoramentos p/ Requal. Urb.	02 08050102	T	100		100	OA	01/2013	12/2013	5			378.041	378.041						378.041									

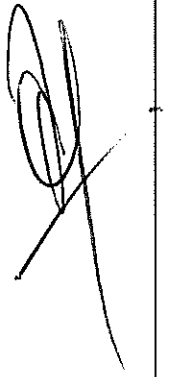
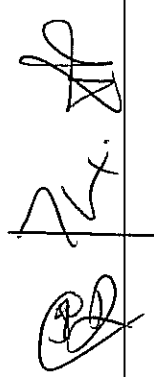
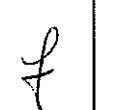



**Consolidação Financeira – Entidade Empresarial Municipal**

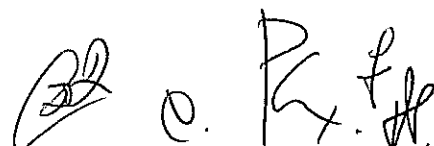

Para: Departamento Administrativo Financeiro – Divisão Financeira – Dra. Delfina Moreira - Câmara Municipal de Cantanhede

Assunto/Proc.º: “Consolidação Financeira – Empresa Municipal”

N.º Inf.: 453/12

Requerente: Serviços Financeiros – Nuno Laranjo

Parecer:	Despacho: <i>Concordo. A Cons. Municipal Le e-07. 28/11/2012</i>
----------	---

Nos termos do artigo 40º da Lei n.º 50/2012, de 31 de Agosto e relativamente à INOVA- Empresa de Desenvolvimento Económico e Social de Cantanhede, Entidade Empresarial Municipal, o Município de Cantanhede deverá prever no seu orçamento anual, o montante previsional necessário à cobertura dos resultados líquidos antes de impostos, quando negativos, que sejam da sua responsabilidade.

Nesse sentido cumpre-me informar que relativamente ao exercício de 2012, se prevê obter por parte desta Empresa Municipal os seguintes resultados:

<b>INOVA-EM</b>	<b>2012</b>
<b>Resultados Antes de Impostos</b>	<b>345.362,75 Euros</b>

Podemos concluir face aos valores apresentados, que não é previsível a necessidade da realização de uma transferência financeira a cargo do Município de Cantanhede durante o ano de 2013, com vista a equilibrar os resultados antes de impostos do exercício de 2012.

Serviços Financeiros

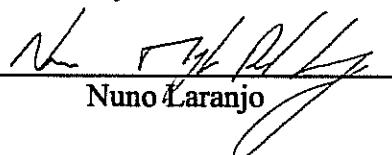
  
Nuno Laranjo

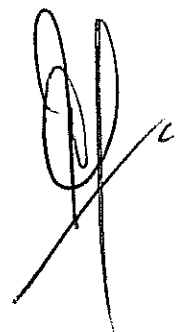

Data: 21/11/2012

*Handwritten notes and signatures at the bottom right of the page.*